

BRUKERVEILEDNING A400

FCS4060

20106030 • 0 • 21.11.2017



FRANKE

1	For din sikkerhet.....	6
1.1	Riktig bruk	6
1.2	Forutsetninger for bruk av kaffemaskinen.....	6
1.3	Forklaring på sikkerhetshenvisninger iht. ANSI	7
1.4	Generelle farer ved bruk av kaffemaskinen og tilleggsapparatene	7
2	Symbolforklaring.....	11
2.1	Symboler i veiledningen	11
2.2	Symboler fra programvaren	11
3	Leveringsomfang	15
4	Identifisering.....	17
4.1	Posisjon typeskilter.....	17
4.2	Typenøkkel	18
5	Apparatbeskrivelse	19
5.1	Kaffemaskin.....	19
5.2	Tilleggsapparater	21
5.3	Oversikt over betjeningsmodiene	23
6	Installasjon	25
6.1	Forberedelser	25
6.2	Mål for A400 med kjøleenhet SU05	25
6.3	Krav til vannforsyningen	27
7	Fylle på og tømme	29
7.1	Fylle på bønner	29
7.2	Fylle på pulver	30
7.3	Fylle vanntanken.....	30
7.4	Fylle på melk	31
7.5	Still inn malingsgrad.....	33
7.6	Tømme bønnebeholderen	34
7.7	Tømme pulverbeholderen.....	35
7.8	Tømme grutbeholderen.....	36
7.9	Tømme dryppskålen.....	37
7.10	Tømme kjøleenhet	38
8	Tappe drikker	40

8.1	Tappe drikker med Quick Select.....	40
8.2	Tappe drikker med Cash Register.....	41
8.3	Tappe produkter med malt kaffe	42
8.4	Tappe varmt vann	43
8.5	Damputløp.....	44
9	Rengjøring.....	46
9.1	Innledning.....	46
9.2	5-trinnsmetode	46
9.3	Nødvendig rengjøringstilbehør.....	47
9.4	Start rengjøring	48
9.5	Rengjøre intern vanntank / skifte ut filterpatron.....	49
9.6	Rengjøre skjerm	50
9.7	Rengjørings- og vedlikeholdsplan	52
10	Konfigurere.....	53
10.1	Veksle til vedlikeholdsnivået.....	53
10.2	PIN-koder	53
10.3	Menytre for Mine innstillinger.....	54
10.4	Inntastingsmetoder.....	54
10.5	1 Stille inn maskinen.....	54
10.6	2 Stille inn drikker.....	59
10.7	3 Dato og tid	61
10.8	4 Opplysninger om næringsverdi	62
10.9	6 Rettighetsstyring.....	64
11	Individualisering og dataoverføring	66
11.1	Oversikt.....	66
11.2	Menytreet Dataoverføring og individualisering	67
11.3	Veksle til vedlikeholdsnivået.....	68
11.4	Krav til egne medier	68
11.5	Nødvendig mappestruktur på minnepinnen.....	68
11.6	Laste inn eller slette egne medier.....	69
11.7	Bruk egen annonsering	70
11.8	Konfigurere språk og næringsverdier	70
11.9	Lagre/laste inn data	71
11.10	Gjenopprette standardverdier	71
12	Feilopretting	72

12.1	Feilmeldinger	72
12.2	Fargekode for feilmeldinger.....	73
12.3	Tips for gode kaffedrikker	73
12.4	Hjelp ved problemer med produktkvaliteten	74
13	Ta ut av drift	75
13.1	Klargjør for å ta maskinen ut av drift.....	75
13.2	Ta ut av drift midlertidig (inntil 3 uker)	75
13.3	Ta ut av drift over lengre tid	75
13.4	Transport og lagring.....	76
13.5	Ta i bruk igjen etter langvarig lagrings- eller standtid	76
14	Kassering.....	77
15	Tekniske data	78
15.1	Tekniske data for kaffemaskinen.....	78
15.2	Elektriske tilkoblinger.....	78
15.3	Strømkabel.....	79
15.4	Kjøleenhet SU05.....	79
15.5	Koppvarmer CW.....	80
15.6	Kjøleenhet KE200	80
15.7	Chill & Cup	80
15.8	Oppgjørssystem AC	80
	81

1 FOR DIN SIKKERHET

1.1 Riktig bruk

1.1.1 Kaffemaskin

- A400 er en drikkeautomat for bedrifter, til bruk i gastronomien, på kontorer eller i lignende omgivelser.
- A400 er egnet til å behandle hele kaffebønner, malt kaffe, pulver som egner seg for automater og fersk melk.
- A400 er kun egnet for å tilberede drikkevarer i henhold til denne bruksanvisningen og de tekniske data.
- A400 er kun beregnet for bruk innendørs.

Ta hensyn til følgende

- A400 er ikke egnet for bruk utendørs.

1.1.2 Tilleggsapparater

Kjøleenhet

- Kjøleenheten skal utelukkende brukes til kjøling av melk i sammenheng med tilberedning av kaffe i en kaffemaskin. Bruk melk som er forhåndsavkjølt (2-5 °C).
- Bruk kun rengjøringsmiddel for melkesystemer fra Franke.

Ta hensyn til følgende

- Andre rengjøringsmidler kan etterlate rester i melkesystemet.

Koppvarmer

- Koppvarmeren er kun beregnet for forvarming av kaffekopper og glass som trengs for tilberedning av drikker.

Ta hensyn til følgende

- Koppvarmeren er ikke egnet for tørking av kophåndklær eller andre tekstiler. Koppene trenger ikke dekkes til når de varmes opp.

Oppgjørssystem

- Oppgjørssystemet kan brukes for forskjellige betalingsmåter. Eksempler: Betaling med mynter, kort eller mobile betalingssystemer.

1.2 Forutsetninger for bruk av kaffemaskinen

- A400 er beregnet på å brukes av opplært personale.
- Alle som bruker A400 må ha lest og forstått veiledningen. Dette gjelder ikke for bruk i selvbetjeningsmodus.
- Maskiner i selvbetjeningsmodus må overvåkes kontinuerlig for å beskytte brukerne.
- Ta i bruk A400 og tilleggsapparatene først når du har lest og forstått hele denne veiledningen.
- Ikke bruk A400 og tilleggsapparatene dersom du ikke er kjent med funksjonene.
- Ikke bruk A400 dersom tilkoblingsledninger for A400 eller tilleggsapparatene er skadet.
- Ikke bruk A400 dersom A400 eller tilleggsapparatene ikke er rengjort i henhold til instruksjonene eller om de ikke er fylt.
- Barn under 8 år skal ikke bruke A400 eller tilleggsapparatene.

- Barn og personer med reduserte fysiske, sensoriske eller mentale evner skal kun bruke A400 eller tilleggsapparatene under oppsyn og må ikke leke med A400 eller tilleggsapparatene.
- Barn har ikke lov til å rengjøre A400 eller tilleggsapparatene.

1.3 Forklaring på sikkerhetshenvisninger iht. ANSI

For å beskytte personer og gjenstander må du følge sikkerhetshenvisningene.

Sikkerhetshenvisningene er bygd opp på følgende måte:

SYMBOL OG SIGNALORD for farens alvorlighetsgrad.



ADVARSEL

ADVARSEL betegner en eventuelt truende fare. Hvis faren ikke kan unngås, kan følgene være død eller svært alvorlige personskader.



FORSIKTIG

FORSIKTIG betegner en eventuelt truende fare. Hvis faren ikke kan unngås, kan følgene være lette eller ubetydelige skader.



LES DETTE

LES DETTE gjør deg oppmerksom på fare for maskinskader.

1.4 Generelle farer ved bruk av kaffemaskinen og tilleggsapparatene



ADVARSEL

Livsfare på grunn av elektrisk støt

Skadde nettkabler, ledninger eller kontakter kan føre til elektrisk støt.

- Skadde nettkabler, ledninger eller kontakter skal ikke kobles til strømmettet.
- Skift ut skadde nettkabler, ledninger eller kontakter.
Er nettkabelen fast montert, må du ta kontakt med servicetekniker. Er nettkabelen ikke fast montert, bestiller og bruker du en ny, original nettkabel.
- Pass på at maskinen og nettkabelen ikke befinner seg i nærheten av varme overflater, som f.eks. gasskomfyr, elektrisk komfyr eller varmeovn.
- Pass på at nettkabelen ikke kommer i klem eller gnisser mot skarpe kanter.



ADVARSEL

Fare for kvelning

Barn kan kveles av plastemballasje.

- Påse at plastemballasje oppbevares utilgjengelig for barn.

**⚠ ADVARSEL****Livsfare på grunn av elektrisk støt**

Lekkasjer eller væske/fuktighet som trenger inn i maskinen, kan føre til elektrisk støt.

- a) Ikke rett væske- eller dampstråler mot maskinen.
- b) Ikke hell væske på maskinen.
- c) Ikke dypp maskinen i væske.
- d) Koble maskinen fra strømmettet dersom det er lekkasje eller væske/fuktighet trenger inn.

**⚠ ADVARSEL****Livsfare på grunn av elektrisk støt**

Ikke korrekt utførte arbeider, reparasjoner eller servicearbeider på elektriske anlegg kan føre til elektrisk støt.

- a) Få en servicetekniker til å utføre reparasjoner på elektriske deler med originale reservedeler.
- b) Servicearbeider skal kun utføres av autoriserte personer med relevante kvalifikasjoner.

**⚠ ADVARSEL****Fare for forbrenning**

Koppvarmerens oppvarmingsflater kan føre til forbrenninger.

- a) Ikke ta på de varme oppvarmingsflatene til koppvarmeren.
- b) VED FORBRENNINGER: Avkjøl skaden omgående og ta kontakt med lege hvis skaden er alvorlig.

**⚠ ADVARSEL****Fare for skålding**

Under skylling kommer det ut varmt vann.

- a) Ikke vær i nærheten av utløpene under rengjøringsprosessen.
- b) Ikke sett noe på dryppgitteret.
- c) VED SKÅLDING: Avkjøl skaden omgående og ta kontakt med lege hvis skaden er alvorlig.

**⚠ ADVARSEL****Fare for skålding**

Varme drikker kan forårsake skålding.

- a) Vær forsiktig med varme drikker.
- b) Bruk kun egnede drikkebegre.

**⚠ ADVARSEL****Fare for skålding**

Under rengjøring siver det ut varme væsker og damp som kan føre til skålding.

- a) Ikke vær i nærheten av utløpene under rengjøringsprosessen.

**⚠ ADVARSEL****Fare for personskader**

Hvis det kommer gjenstander inn i bønnebeholderen eller i kvernen, kan splinter slynges ut og forårsake personskader.

- a) Ikke før gjenstander inn i bønnebeholderen eller kvernen.

**⚠ FORSIKTIG****Irritasjoner på grunn av rengjøringsmidler**

Rensetabletter, rengjøringsmiddel for melkesystemer og avkalkningsmiddel kan forårsake irritasjoner.

- a) Vær oppmerksom på farehvisningene på rengjøringsmiddeletikettene.
- b) Unngå kontakt med huden og øynene.
- c) Vask hendene etter at du har vært i kontakt med rengjøringsmiddel.
- d) Det må ikke komme rengjøringsmiddel i drikkene.

**⚠ FORSIKTIG****Helsefare ved kimdannelse**

Ved for dårlig rengjøring kan rester av næringsmidler sette seg fast inne i maskinen og på utløpene og forurense produktene.

- a) Ikke bruk maskinen dersom den ikke er rengjort i henhold til veiledningen.
- b) Rengjør maskinen daglig i henhold til veiledningen.
- c) Informer betjeningspersonalet om nødvendige rengjøringstiltak.

**⚠ FORSIKTIG****Helsefare ved kimdannelse**

Ved lengre tid uten bruk kan det sette seg fast rester i maskinen.

- a) Rengjør maskinen hvis den ikke har vært brukt på en stund (mer enn 2 dager).

**⚠ FORSIKTIG****Helsefare ved algedannelse**

Brukes vannfilteret for lenge, kan det føre til algedannelse.

- a) Skift vannfilteret når maskinen ber deg om det.

**⚠ FORSIKTIG****Muggdannelse**

Det kan danne seg mugg på kaffegruten.

- a) Tøm og rengjør grutbeholderen minst én gang daglig.

**⚠ FORSIKTIG****Kuttskader**

Skarpe kanter kan forårsake kuttskader.

- a) Fjern skarpe kanter også ved åpninger.
- b) Til å lage utskjæringer og åpninger må du bruke egnet verktøy og beskyttelsesutstyr.

2 SYMBOLFORKLARING

2.1 Symboler i veiledningen

2.1.1 Orientering



Rengjør komponenter med 5-trinns metoden.



Tips og råd samt videre informasjon får du ved dette symbolet.



Forutsetninger for handlingstrinn



Resultat eller foreløpig resultat ved handlingstrinn

2.2 Symboler fra programvaren

2.2.1 Symboler for navigasjon



















Symbol	Betegnelse	Beskrivelse
	Avbryt-tast	Avbryt tilberedning
	Side frem/tilbake	Bla gjennom flersidige menyer
	Start-tast	Starte tilberedning

2.2.2 Symboler på dashbordet



Hvis et symbol lyser i dashbordet, kan du hente opp mer informasjon og anvisninger ved å trykke lett på symbolet. Når en feil inntreffer, finner du hjelp i kapitlet "Feiloppretting". *Feiloppretting* [▶ 72]

Symbol	Betegnelse	Beskrivelse
	Franke-logo	Åpne vedlikeholds nivå
	Pleie/rengjøring	Maskinen må rengjøres el. vedlikeholdes
	Dryppskål	Dryppskålen er full eller den er ikke satt inn på riktig måte

Symbol	Betegnelse	Beskrivelse
	Vanntank	Vanntanken er tom eller mangler
	Melk	Melkebeholderen er tom eller den er ikke satt inn riktig
	Kaffebønne	Bønnebeholderen er tom eller den er ikke satt inn riktig
	Sjokolade	
	Grutbeholder	Grutbeholderen må tømmes
	Skylling	Maskinen må skylles eller maskinen skyller
	Produkt	
	Oppgjør	Oppgjør beregnes
	Reklamebilder	
	Skjermsparer	
	Lysstyrke	Stille inn lysstyrke
	Dataoverføring	Data overføres
	Enkeltprodukt teller	
	Individualisering	
	Info	
	Inaktiv	
	Standby	Sett maskinen til standby-modus
	Koppvarming	

Symbol	Betegnels	Beskrivelse
	Filter	Skift filterpatron i vanntanken (ekstraustyr intern vanntank)
	Rengjøringsmiddel til melkesystemer	Det er tomt for rengjøringsmiddel til melkesystemer i FoamMaster
	Dør	
	Favoritter	Favorittknapp, kan programmeres med en ofte brukt funksjon
	Service/Innstilling/ Administrasjon	
	Bønne venstre/høyre	
	Dobbelt produkt	Fremstill dobbel drikkemengde (dobbelporsjon)
	Kald melk	
	Pulverkaffe	Valgtast for pulverkaffe

2.2.3 Presentasjon av feilmeldinger

Markerte produkter kan ikke tilberedes. Du kommer til feilmeldingen ved hjelp av det lysende symbolet på dashbordet.





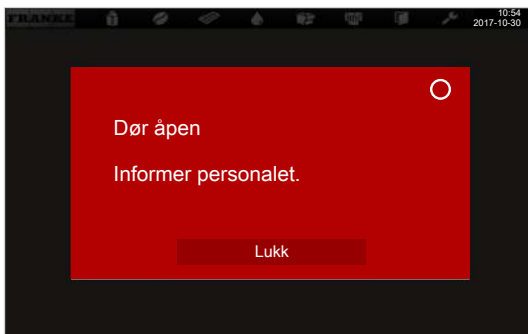

Når hele systemet er rammet av en feil, vises feilmeldingen automatisk.



Se også

 [Feiloppretting \[72 \]](#)

2.2.4 Fargekode for feilmeldinger

-  Midlertidig avbrudd
-  Systemet fungerer ennå uten begrensninger
-  Systemet fungerer med begrensninger
-  Enkelte eller alle ressurser er sperret

3 LEVERINGSOMFANG



A400 med kjøleenhet SU05



Leveringsomfanget kan variere avhengig av apparatkonfigurasjonen. Mer tilbehør kan du kjøpe direkte fra forhandleren eller fra FRANKE Kaffeemaschinen AG i Aarburg i Sveits.

	Artikkelbetegnelse	Artikkelnummer
	Rengjøringsstabletter (100 stk.)	BK328400
	Rengjøringsmiddel til melkesystemer (doseringsflaske)	1L301219
	Rengjøringsmiddel til melkesystemer (patron) (SU05 FM CM)	1Z365033
	Rengjøringsbørster	1L301376
	Rengjøringspensel	1L301160
	Mikrofiberklut	1H325974
	Kverninnstillingsnøkkel	1N330253

	Artikkelbetegnelse	Artikkelnummer
	Neoperl-stråleregulatornøkkel	1H327863
	USB-pinne (4 GB)	1H329064
	Sett med brukerveiledninger	560.0523.220
	Filterholder (ekstrautstyr intern vanntank)	1N330385
	Filterpatron (ekstrautstyr intern vanntank)	1P315694

4 IDENTIFISERING

4.1 Posisjon typeskilter

Kaffemaskin



Typeskiltet for kaffemaskinen befinner seg på høyre innervegg ved grutbeholderen.

Koppvarmer (CW)

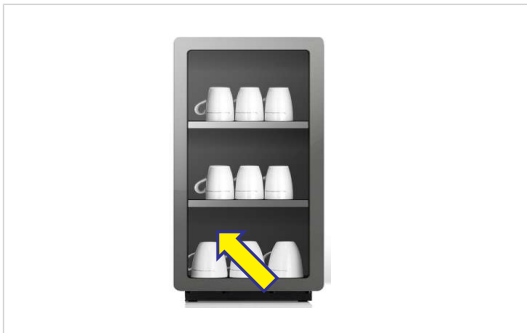

Typeskiltet for koppvarmeren befinner seg på innsiden av bakveggen nederst til venstre.

FoamMaster SU05



Typeskiltet for FoamMaster SU05 befinner seg på innsiden av døren.

4.2 Typenøkkel

4.2.1 Kaffemaskin

Kode	Beskrivelse
A400	Kaffemaskin (helautomatisk) Modellserie: A Dimensjon: 400
1G	1 kvern (maks. 2)
1P	1 pulverbeholder (maks. 2)
FM	FoamMaster (kald og varm melk, kaldt og varmt melkeskum)
H1	Varmtvannsutløp
MS	Melkesystem (med pumpe)
S1	Damplanse
W2	Vanntilkobling / intern vanntank
W3	Intern vanntank

4.2.2 Tilleggsapparater

Kode	Beskrivelse
1C1M	1 kaffemaskin, 1 type melk
AC	Oppgjørsapparat
CM	CleanMaster
CW	Koppvarmer
EC	EasyClean
FM	FoamMaster (kald og varm melk, kaldt og varmt melkeskum)
MS	Melkesystem uten pumpe
NM	Maskin uten melkesystem (NoMilk)
SU	Kjøleenhet
SU05	Kjøleenhet (< 10 l)
SU05 FM	Kjøleenhet (< 10 l) med FoamMaster (kald og varm melk, kaldt og varmt melkeskum)
SU05 MS	Kjøleenhet (< 10 l) med melkesystem
SU12	Kjøleenhet (≥ 10 l)

5 APPARATBESKRIVELSE

5.1 Kaffemaskin

Innledning

Kaffemaskinen A400 har mye ekstrautstyr. For å gi deg en oversikt over maskinen presenterer vi her et eksempel på konfigurasjon. Vær imidlertid oppmerksom på at kaffemaskinen din kan se annerledes ut, avhengig av konfigurasjon.

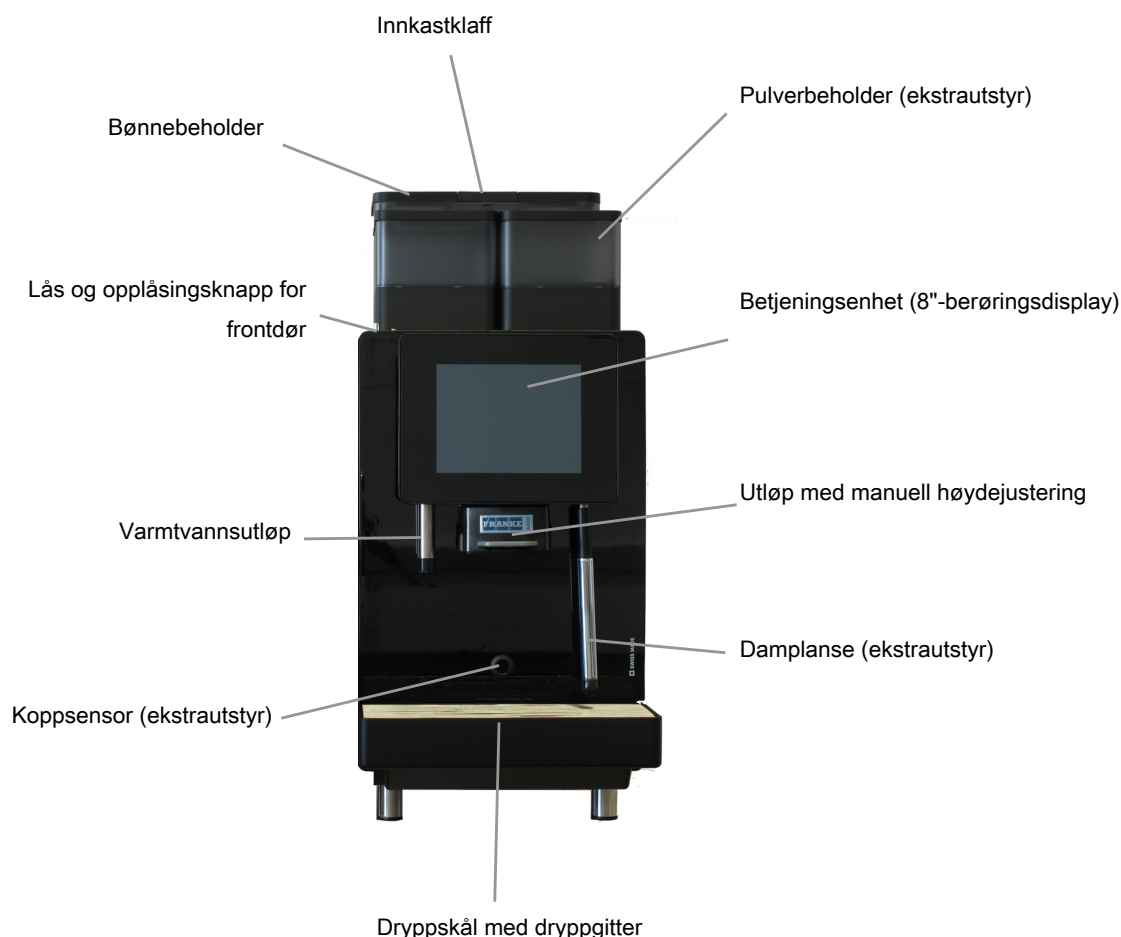

Valgmuligheter

- Låsbare bønnebeholdere
- En eller to låsbare pulverbeholdere
- Damplanse
- Koppsensor
- Høye justeringsføtter
- M2M/telemetriorberedelse

5.1.1 Komponenter i kaffemaskinen

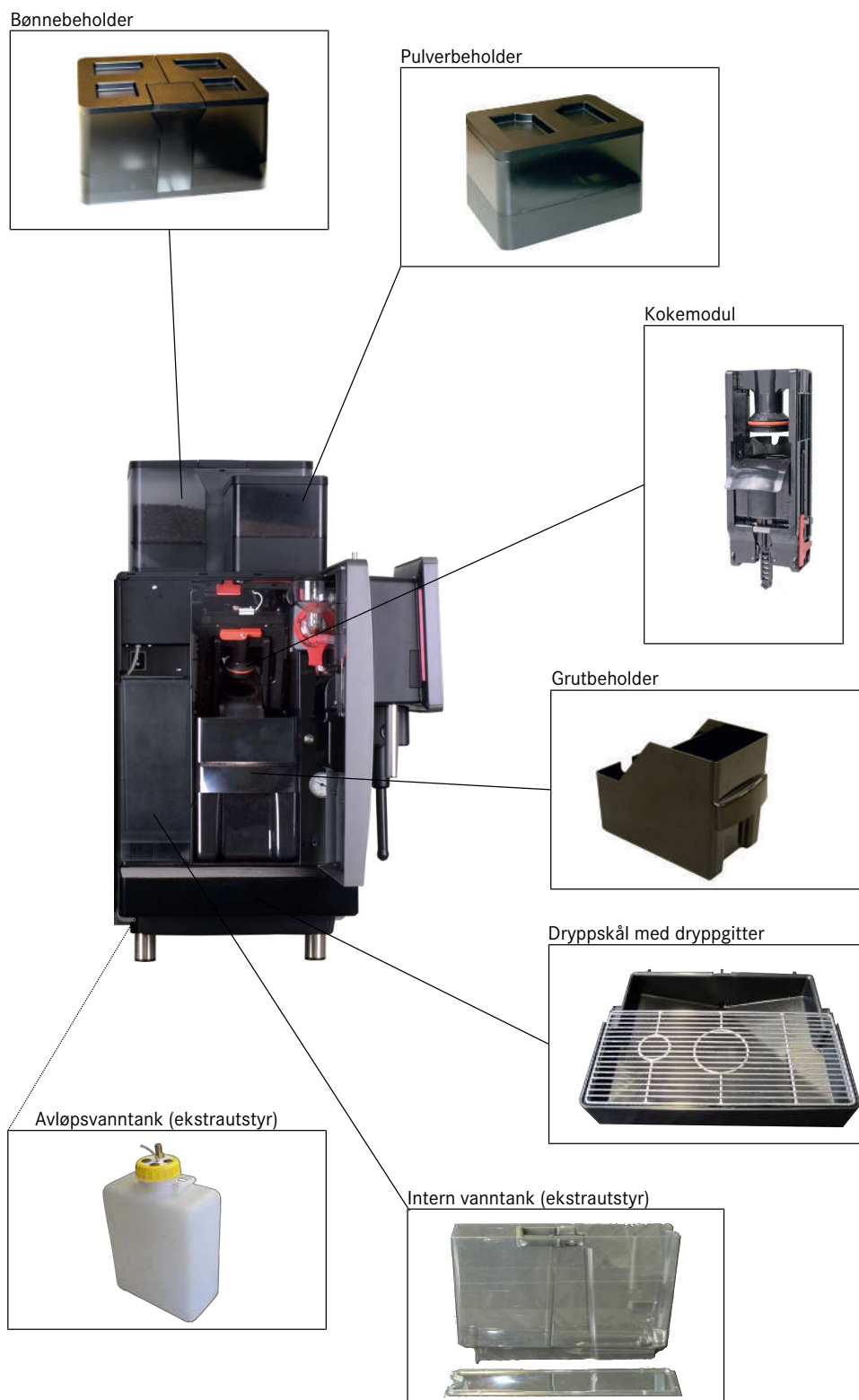

5.2 Tilleggsapparater

5.2.1 Komponenter i kjøleenheten med FoamMaster



5.2.2 Koppvarmer (ekstrautstyr)



For optimal kaffenytelse trenger du forvarmede kopper. Koppvarmeren har fire flater som kan varmes opp og passer perfekt til din kaffemaskin.

5.2.3 Oppgjørssystem (ekstrautstyr)

Oppgjørssystemet brukes til avvikling av betalinger og registrering av oppgjørdata.

Grensesnitt:

- VIP

Betalingsystemer:

- Myntkontrollenhet
- Myntveksler
- Kortlesere

5.3 Oversikt over betjeningsmodiene

5.3.1 Betjeningsflate

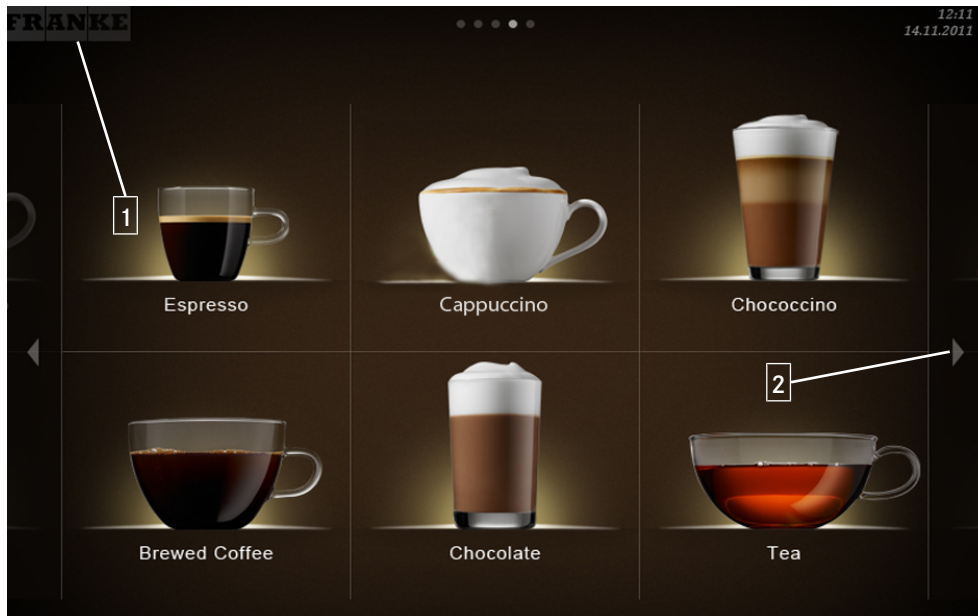

1 Med knappen **Franke** kan du veksle mellom vedlikeholdsnivå og produktvalg.

2 Bla forover eller bakover.

5.3.2 Betjeningsmodus Cash Register

Cash Register



Cash Register er betjeningsmodusen for betjent bruk. Mens kaffemasjinen din tilbereder et produkt, kan du allerede føye til flere bestillinger.

Betjeningsflatens oppbygning

- Nivå 1: Produktvalg, opptil 5 sider. Kolonne med mulige tilvalg, produksjonsstatus og venteliste
- Nivå 2: Visning av 4, 9 eller 16 produkttaster per side

Individuelle tilpasninger:

- Visning: 2x2, 3x3 eller 4x4 produkter per side

- Skjermvisning: fotorealistisk, tegnet

5.3.3 Betjeningsmodus Quick Select

Quick Select



Betjeningsmodusen **Quick Select** er standardinnstillingen for selvbetjeningsområdet. Når kunden din har valgt en drikk, kan han/hun tilpasse denne i neste trinn, såfremt produkttilvalg er aktivert.

Betjeningsflatens oppbygning:

- Nivå 1: Produktvalg, opptil 5 sider
- Nivå 2: Status Drink Selection; Visning av 6, 12 eller 20 produkttaster per side, velg drikketilvalg, start tilberedning (hvis aktivert)

Individuelle tilpasninger:

- Visning: 2x3, 3x4 eller 4x5 produkter per side
- Aktivere **Credit Mode**
- Individuell plassering av drikkene

5.3.4 Betjeningsmodus Quick Select med Credit Mode



Visning

- Produktpriiser
- Tilgodehavende
- Manglende tilgodehavende



I statusen **Drink Selection** kan du ikke legge til drikketilvalg ved innstilling med **Credit Mode**. **Credit Mode** aktiverer du i menyen **Mine innstillinger** under **1 Stille inn maskinen > 1.12 Oppgjør**. Velg **Aktivere oppgjør**.

6 INSTALLASJON

6.1 Forberedelser

- Strømtilkoblingen for kaffemaskinen må være sikret med en sikkerhetsbryter for jordfeilstrom (FI).
- Hver pol på strømtilførselen må kunne brytes med en bryter.
- Vanntilkoblingen må ha et filter og en stengekran med tilbakeslagsventil som kan kontrolleres, og oppfylle kravene i de tekniske data.
- Vanntilkoblingen på kaffemaskinen må skje med slangesettet som følger med. Ikke bruk eksisterende vannslanger.



Du må ha fullført forberedelsene før en av våre serviceteknikere installerer kaffemaskinen hos deg. En av våre serviceteknikere installerer kaffemaskinen hos deg og setter den i drift første gang. Vedkommende lærer deg de grunnleggende funksjonene.

6.2 Mål for A400 med kjøleenhet SU05

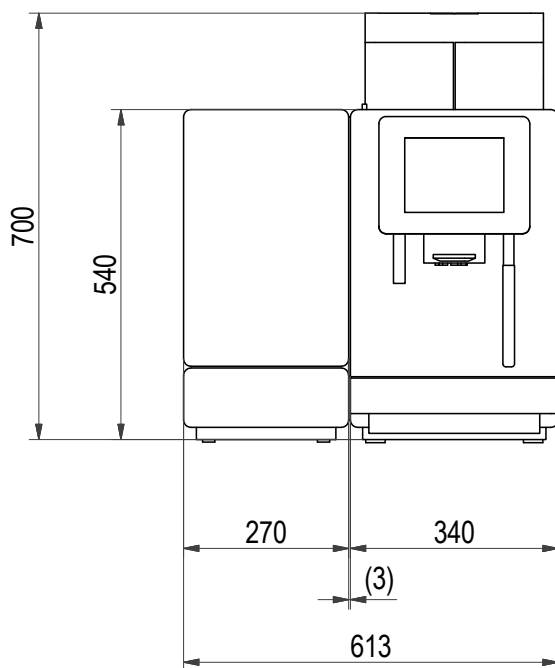

A400 med SU05

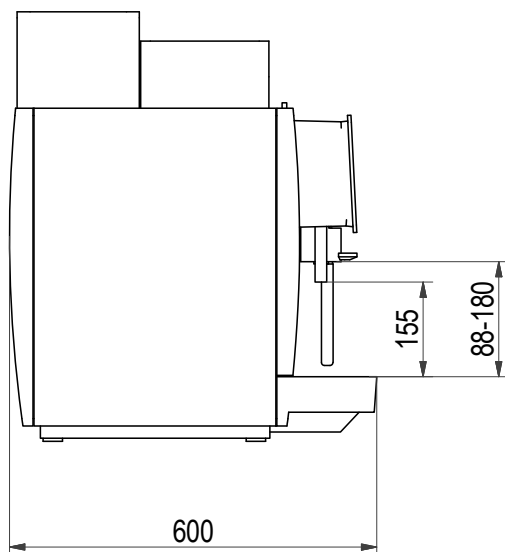

A400, sett fra siden

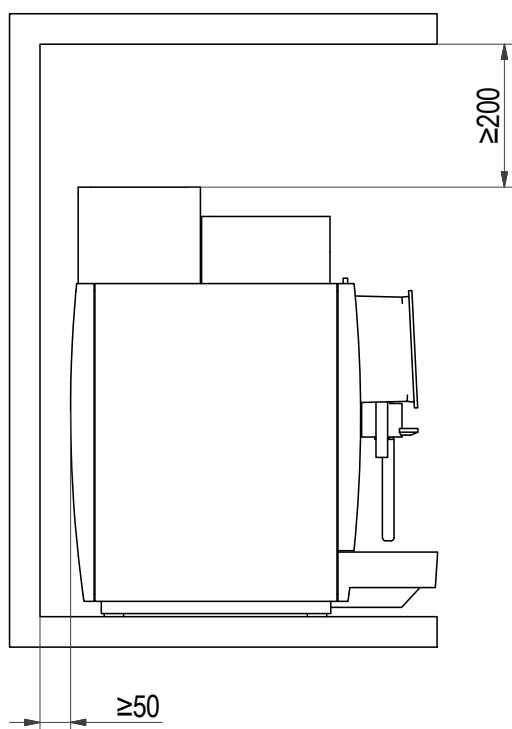

Mål på monteringsstedet

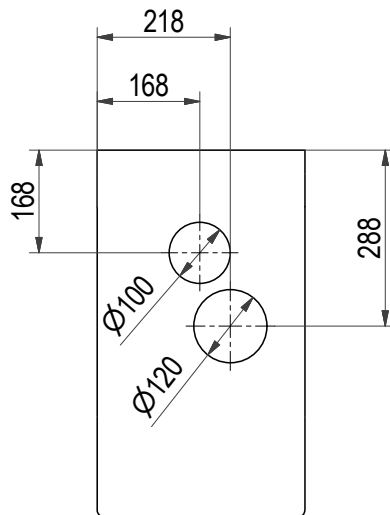

Slangegjennomføring i disken



Målene er angitt i millimeter. Sørg for ergonomisk og stabilt underlag (må tåle en vekt på min. 150 kg). Betjeningsenheten skal befinne seg i øyehøyde.

Minimumsavstander:

- Til bakveggen: 50 mm
- Oppover: 200 mm (for å fylle på og ta ut bønnebeholderen)

Ved å bruke justerbare føtter som fås som ekstrautstyr, kan du kompensere for ujevnheter eller høydeforskjeller.

6.3 Krav til vannforsyningen

6.3.1 Vanntilkobling

Vanntrykk	80 – 800 kPa (0,8–8 bar)
Flytrate	> 0,1 l/sek
Vanntemperatur	< 25 °C
Forbindelse til vanntilkoblingen kun med slangesettet som er inkludert i leveringen	(Blindmutter G3/8 og metallslange l = 1,5 m)

- Vann ikke fra husets avkalkingsanlegg
- Vanntilkobling med stengekran, tilbakeslagsventil som kan kontrolleres og filter
- Nasjonale regler overholdes.

6.3.2 Vannkvalitet

Hardhetsgrad:	4–8° dH GH (tysk hardhetsgrad Gesamthärte) / 7–14° fH GH (fransk hardhetsgrad) / 70–140 ppm (mg/l)
Karbonathardhet	3–6° dH KH / 50–105 ppm (mg/l)
Surhetsgrad/pH-verdi	6,5–7,5 pH
Klorinnhold	< 0,5 mg/l

Kloridinnhold	< 30 mg/l
TDS (total desolved solids)	30–150 ppm (mg/l)
Elektrisk ledeevne	50–200 μ S/cm (mikrosiemens)
Jerninnhold	< 0,3 mg/l

- Farge: klar
- Smak: frisk og ren smak
- Lukt: uten merkbar lukt

6.3.3 Vannavløp

- Utløpsslange: D = 16 mm, L = 2 m
- Tilkobling til dypereliggende vannlås

7 FYLLE PÅ OG TØMME

7.1 Fylle på bønner



⚠ ADVARSEL

Fare for personskader

Hvis det kommer gjenstander inn i bønnebeholderen eller i kvernen, kan splinter slynges ut og forårsake personskader.

- a) Ikke før gjenstander inn i bønnebeholderen eller kvernen.



Fyll kaffebønner i bønnebeholderen.

Fyll pulver som er egnet for automater i pulverbeholderen.

1. Løft av lokket på bønnebeholderen.



2. Fyll på kaffebønner.



3. Sett på lokket.



7.2 Fylle på pulver

1. Løft av lokket på pulverbeholderen.



2. Fyll på pulver som er egnet for automater.



3. Sett på lokket.



7.3 Fylle vanntanken



LES DETTE

Maskinskader

Hvis vanntanken fylles med melk, vil det oppstå skader på maskinen.

- a) Fyll kun vann i vanntanken.
- b) Koble maskinen fra strømmettet og kontakt service hvis vanntanken utilsiktet har blitt fylt med melk.

1. Trekk ut vanntanken.

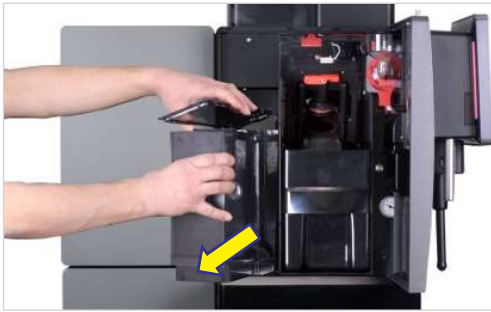

2. Ta av lokket.

3. Fyll vanntanken med friskt vann opp til merket.



✓ Overflate av sensoren skal være tørr.

4. Skyv vanntanken med deksel helt inn i kaffemaskinen.



LES DETTE

Funksjonsfeil

Hvis vanntanken ikke skyves helt inn i kaffemaskinen, kan det hende at pumpen suger inn luft.

- a) Forsikre deg om at vanntanken trykkes bakover i det nedre området når den skyves inn.

7.4 Fylle på melk



LES DETTE

Redusert drikke kvalitet

Feil behandling av melk kan føre til kvalitetsproblemer.

- a) Fyll kun på melk i en ren beholder.
- b) Bruk melk som er forhåndsavkjølt (2-5 °C).
- c) Ta kun med rene hender på innsiden av melkebeholderen, melkeslangene og melkedekslet, eller bruk engangshansker.



LES DETTE

Maskinskader

Bruk av feil væske kan skade maskinen.

- a) Fyll kun melk i melkebeholderen.
- b) Bruk vann og et mildt rengjøringsmiddel til rengjøringen.

7.4.1 Fylle melk på SU05

1. Åpne døren.

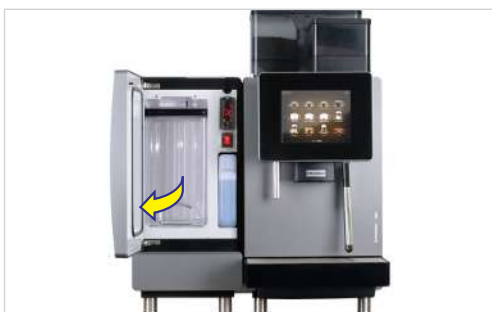

2. Slå på kjøleenheten.



⇒ Den aktuelle kjøleromtemperaturen vises.



3. Ta av lokket på melkebeholderen med sugeslangen og legg det på en ren overflate.

4. Fyll beholderen med maks. 5 l kald melk.



5. Sett lokket på melkebeholderen.
6. Skyv melkebeholderen helt inn i kjølerommet.



7. Lukk døren.



7.5 Still inn malingsgrad

Ved behov kan malingsgraden stilles inn trinnvis for hver kvern.

1. Skyv skyvelåsen framover til den stopper.



2. Ta bønnebeholderen opp og ut.



- ✓ Kverninnstillingsnøkkel (nr. 1N330253) foreligger.

3. Still inn malegraden med nøkkelen.



- ⇒ Drei mot klokken for finere maling.
- ⇒ Drei med klokken for grovere maling.

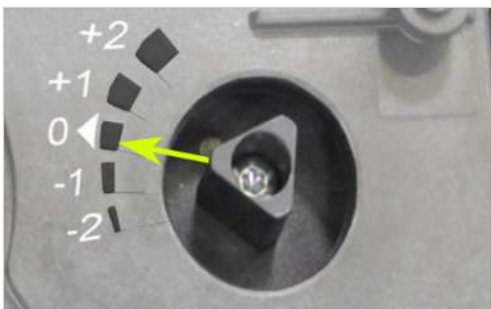

4. Sett på bønnebeholderen.

5. Kontroller malingen og korriger den ved behov.

⇒ +2: svært grovmalt

⇒ 0: normal

⇒ -2: svært finmalt

6. Sett på bønnebeholderen.



7. Skyv skyvelåsen helt inn til den stopper.





LES DETTE

Funksjonsbegrensning

Hvis bønne- og pulverbeholderen ikke er låst på riktig måte, kan det gå ut over funksjonen til kaffemaskinen og kvaliteten på produktet.

- a) Skyv låsen helt inn til den stopper.

7.6 Tømme bønnebeholderen

1. Skyv skyvelåsen framover til den stopper.



5. Skyv skyvelåsen helt inn til den stopper.



2. Ta bønnebeholderen opp og ut.



3. Tøm bønnebeholderen, rengjør og tørk den.

4. Sett på bønnebeholderen.



LES DETTE

Funksjonsbegrensning

Hvis bønne- og pulverbeholderen ikke er låst på riktig måte, kan det gå ut over funksjonen til kaffemaskinen og kvaliteten på produktet.

- a) Skyv låsen helt inn til den stopper.

7.7 Tømme pulverbeholderen



LES DETTE

Tilsmussing på grunn av pulver

Det kan falle pulver ut av pulverbeholderen.

a) Pulverbeholderen skal alltid transporteres stående og lukket.

1. Skyv skyvelåsen framover til den stopper.



5. Skyv skyvelåsen helt inn til den stopper.



2. Ta pulverbeholderen opp og ut.



3. Tøm pulverbeholderen, rengjør og tørk den.

4. Sett på pulverbeholderen.



FORSIKTIG

Kuttskader/klemskader

Transportmekanismen for pulverbeholderen kan forårsake kutt- eller klemskader.

a) Rengjør pulverbeholderen forsiktig.



LES DETTE

Funksjonsbegrensning

Hvis bønne- og pulverbeholderen ikke er låst på riktig måte, kan det gå ut over funksjonen til kaffemaskinen og kvaliteten på produktet.

- a) Skyv låsen helt inn til den stopper.

7.8 Tømme grutbeholderen



LES DETTE

Muggdannelse

Kafferester kan forårsake muggdannelse.

- a) Tøm og rengjør grutbeholderen minst én gang daglig.

1. Åpne døren.



⇒ På betjeningsflaten vises meldingen
Åpne døren.

2. Ta ut grutbeholderen.

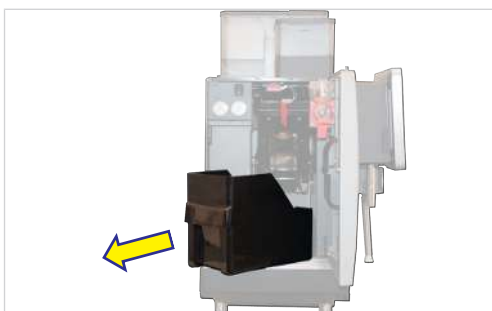

3. Tøm grutbeholderen, rengjør og tørk den.



4. Sett inn grutbeholderen og lukk døren.



7.9 Tømme dryppskålen



Rengjør dryppskålen hvis det vises en melding på betjeningsenheten.



LES DETTE

Ufagmessig håndtering

Det kan trenge væske ut av dryppskålen.

a) Transporter og tøm dryppskålen forsiktig.

- ✓ På betjeningsenheten vises meldingen **Dryppskål full.**

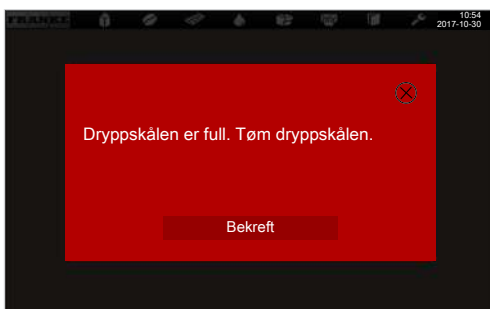

1. Trekk ut dryppskålen.



2. Ta av dryppgitteret.
3. Tøm dryppskålen.
4. Rengjør og tørk dryppskålen og dryppgitteret.

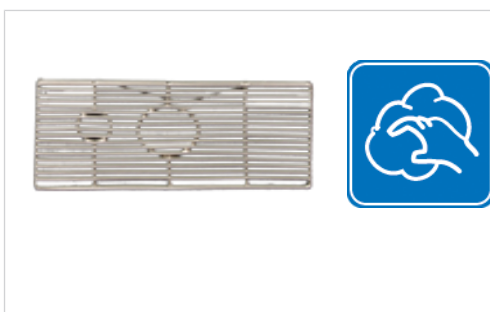

5. Legg dryppgitteret på dryppskålen.

6. Skyv dryppskålen inn i maskinen.



7. Trykk lett på Bekreft.

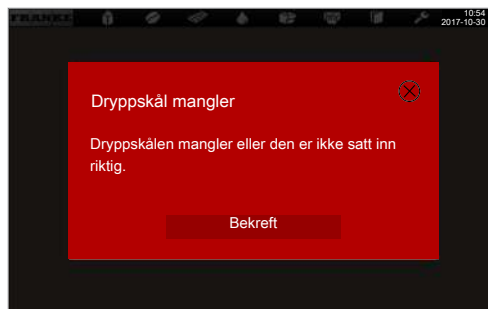

7.10 Tømme kjøleenhet



LES DETTE

Bedervet melk

Utilstrekkelig kjøling eller hygiene kan ødelegge melken.

- Bruk melk som er forhåndsavkjølt (2-5 °C).
- Oppbevar melken i kjøleenheten kun under drift. Ellers oppbevarer du melken i kjøleskap, f.eks. om natten.
- Rengjør maskinen og kjøleenheten én gang om dagen.
- Ta kun med rene hender i sugeslangen, innsiden av melkebeholderen og melkedekselet, eller bruk engangshansker.
- Legg beholderdekselet med sugeslangen kun på en ren overflate.



FORSIKTIG

Helsefare ved kimdannelse

Ved for dårlig rengjøring kan rester av næringsmidler sette seg fast inne i maskinen og på utløpene og forurense produktene.

- Ikke bruk maskinen dersom den ikke er rengjort i henhold til veiledningen.
- Rengjør maskinen daglig i henhold til veiledningen.
- Informér betjeningspersonalet om nødvendige rengjøringstiltak.

1. Åpne døren.



2. Ta ut melkebeholderen.



3. Lagre melken i kjøleskapet eller kasser den om nødvendig.



4. Rengjør melkebeholder, melkeførende deler og kjølerom.



5. Sett inn den rengjorte melkebeholderen.



6. Slå av kjøleenheten dersom den ikke lenger brukes. La døren på den avslåtte kjøleenheten stå på gløtt for å unngå at det dannes lukt.



8 TAPPE DRIKKER



⚠ ADVARSEL

Fare for skålding

Varme drikker kan forårsake skålding.

- Vær forsiktig med varme drikker.
- Bruk kun egnede drikkebegre.

8.1 Tappe drikker med Quick Select

- Sett et egnet drikkekar under utløpet.



- Still inn utløpshøyden på utløpshåndtaket.



- Velg produkt.



- ⇒ Produktforhåndsvisningen Drink Selection vises.

- Velg produkttilvalg.

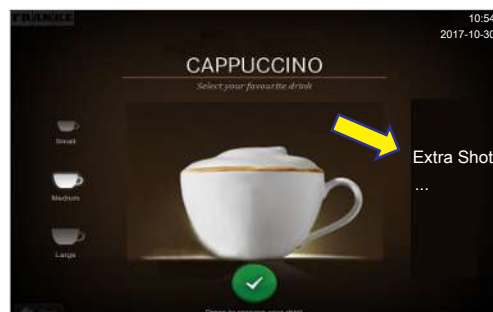

- Start tilberedning med den grønne knappen.



- ⇒ Tilberedningen starter.
- ⇒ Produktvalget vises så snart produktet er tilberedt.

8.2 Tappe drikker med Cash Register



Når du tapper flere produkter etter hverandre, må du passe på følgende:

- a) Ha tilstrekkelig med drikkekar klare.
- b) Du kan fortløpende registrere nye produkter på ventelisten under tilberedningen.
- c) Du kan velge og slette produkter på ventelisten.

1. Sett et egnet drikkekar under utløpet.



2. Still inn utløpshøyden på utløpshåndtaket.



3. Velg produkttilvalg.



4. Velg produkt.

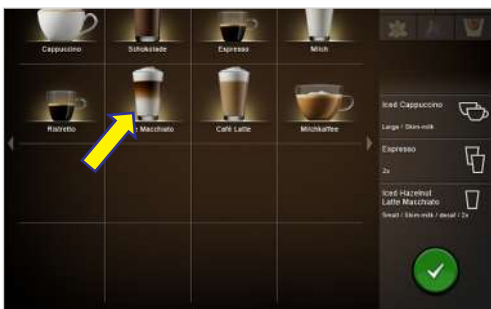

⇒ Tilberedningen starter.

5. Registrer eventuelt flere produkter inn på ventelisten.



6. Start alltid tilberedning av produktene i ventelisten med den grønne knappen.



⇒ Neste tilberedning starter.

⇒ Produktvalget vises.

⇒ Produktene er tilberedt.

8.3 Tappe produkter med malt kaffe

Eksempel: Quick Select



Det kan kun brukes malt kaffe. Løselig kaffe laget av tørket kaffeekstrakt kan ikke brukes.

1. Sett et egnet drikkekar under utløpet.



2. Still inn utløpshøyden på utløpshåndtaket.



3. Trykk tasten for Koffeinfri kaffe.

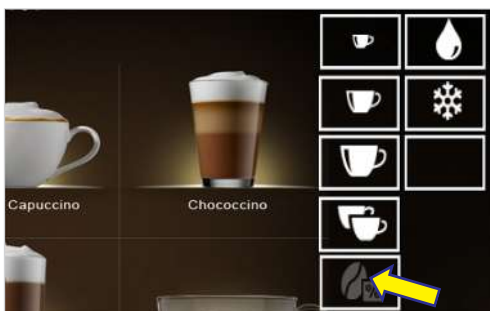

⇒ Tasten for Koffeinfri kaffe lyser.



⇒ Melding vises:

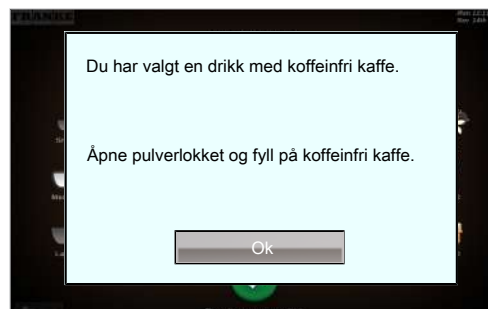

4. Åpne innkastklaffen.

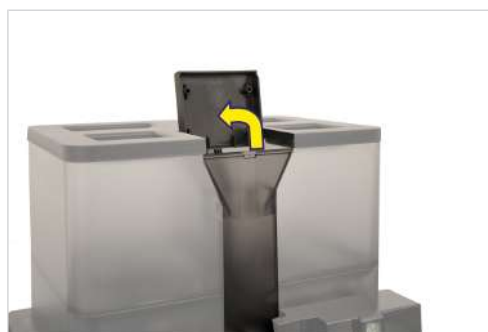

5. Fyll på pulver.

6. Lukk innkastklaffen.



7. Bekreft meldingen med OK.

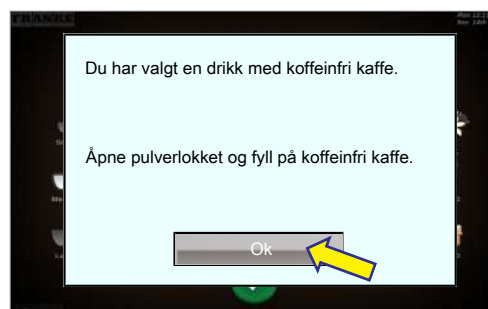

⇒ Tilberedningen starter.

- ⇒ Produktvalget vises.
- ⇒ Produktet er tilberedt.

8.4 Tappe varmt vann

Eksempel: Quick Select

1. Sett et egnet drikkekar under varmtvannsutløpet.



2. Velg Vann til te.



3. Velg koppstørrelse.



- ⇒ Varmtvannsutløpet starter og slutter etter utløpssyklusen.



Du kan til enhver tid stanse varmtvannsutløpet ved å trykke på avbryt-tasten.

8.5 Damputløp



Dampplansen egner seg til manuell oppvarming og skumming av melk samt til oppvarming av andre drikker.

1. Hold et egnet kar under damputløpet.



2. Velg Damputløp.

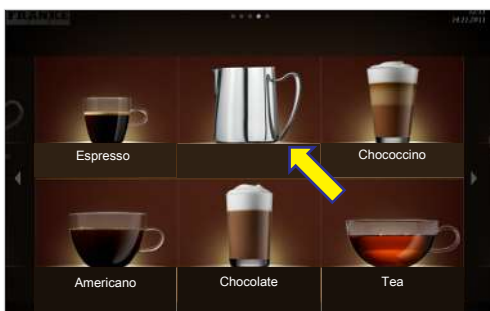

⇒ Damputløpet starter øyeblikkelig.

3. Trykk på Avbryt-tasten for å avslutte damputløpet.



⇒ Damputløpet avsluttes.

⇒ Drikkoversikt vises.

8.5.1 Dampe ut damplansen etter bruk

1. Tørk av damplansen med en fuktig klut.



2. Start damputløpet kort ved rengjøring av dysene.

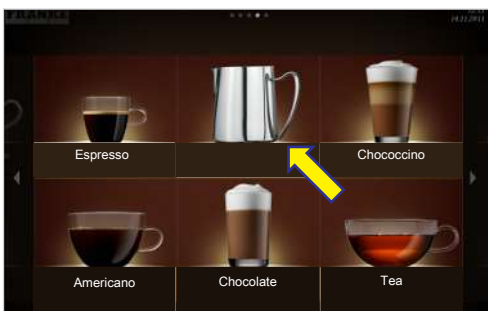

3. Trykk på Avbryt-tasten for å avslutte damputløpet.

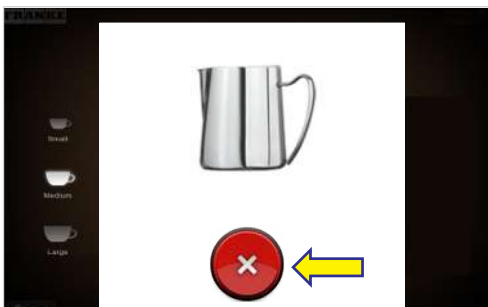

- ⇒ Damputløpet avsluttes.
- ⇒ Drikkoversikt vises.

9 RENGJØRING

9.1 Innledning

Perfekt kaffenytelse forutsetter at kaffemaskinen er perfekt rengjort. Rengjør kaffemaskinen minst en gang daglig, oftere ved behov.



LES DETTE

Tilsmusset tilbehør

Tilsmusset tilbehør kan ha negativ innvirkning på maskinens funksjon og kvaliteten på drikkene.

- a) Rengjør tilbehøret med 5-trinnsmetoden.
- b) Følg tilbehørets bruksanvisning.

Den automatiske rengjøringen inkluderer rengjøring av kaffemaskinen og rengjøring av kjøleenheten.

Rengjør også:

- De innvendige flatene i kjølerommet
- Innsiden av døren og dørtetningen
- Melkebeholderen og lokket på melkebeholderen
- Melkesugeslangen, sugestussen, vendeadapteren (kun ved SU12)
- Bønne- og pulverbeholdere

Rengjørings- og vedlikeholdsplan [► 52]

Se også

5-trinnsmetode [► 46]

9.2 5-trinnsmetode



Rengjør de avtakbare komponentene i kaffemaskinen med 5-trinnsmetoden.

1. Fjern grov smuss med en pensel eller børste.



2. Legg delene i bløt i varmt vann med mildt rengjøringsmiddel. Rengjør melkesugeslangen innvendig med en børste.



3. Vask av delene.



4. Skyll delene grundig.



5. Tørk delene.



Se også

[Rengjøring](#) [▶ 46]

9.3 Nødvendig rengjøringstilbehør

9.3.1 Rengjøringstilbehør ved MS EC

- Rengjøringstabletter
- Mikrofiberklut
- Børstesett
- Rengjøringsmiddel til melkesystemer (doseringsflaske)
- Rengjøringsbeholder

9.3.2 Rengjøringstilbehør ved FM CM

- Rengjøringstabletter
- Mikrofiberklut

- Børstesett

9.4 Start rengjøring

9.4.1 Starte rengjøring i menyen Rengjøring og vedlikehold

Veksle til vedlikeholds nivået

1. Klikk lett på Franke-logoen.



2. Tast inn PIN. *PIN-koder* [▶ 53]



3. Trykk på Ok.

4. Velg meny.



5. Velg Rengjøring og vedlikehold.

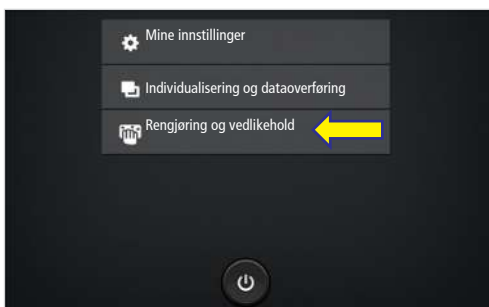

6. Velg Rengjøre kaffemaskinen.



7. Trykk på Ja for å starte rengjøringen.

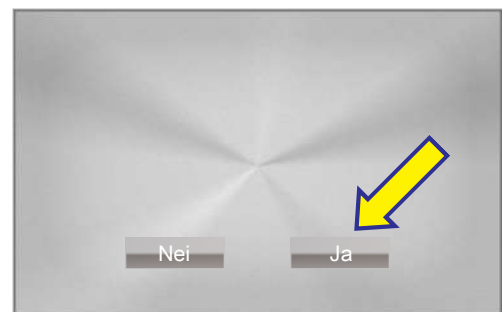

8. Følg anvisningene på betjeningsflaten og bekreft utførte arbeidstrinn med **Videre**.

⇒ Maskinen viser neste trinn.



⚠ ADVARSEL

Fare for skålding

Under rengjøring siver det ut varme væsker og damp som kan føre til skålding.

- a) Ikke vær i nærheten av utløpene under rengjøringsprosessen.



Etter rengjøring går maskinen enten tilbake til vedlikeholdsområdet eller til energisparemodus. Serviceteknikeren kan stille inn ønsket valg.

9.5 Rengjøre intern vanntank / skifte ut filterpatron

1. Ta ut vanntanken og tøm den.



2. Løsne filterpatronen mot klokken og ta den ut av filterbeholderen.



3. Kast vannfilteret.

4. Rengjør vanntanken med 5-trinns metoden.



5. Fyll ny filterpatron med vann.



6. Sett en ny filterpatron inn i filterholderen og dreii med klokken til anslag.



7. Fyll vanntanken med friskt vann opp til merket.

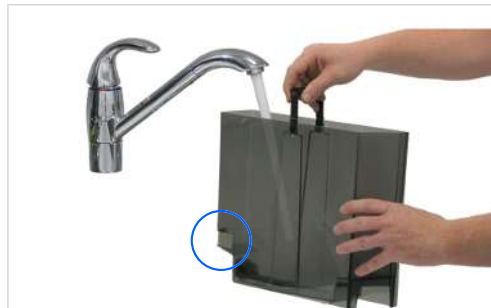

⇒ Overflate av sensoren skal være tørr.

8. Skyv vanntanken med deksel helt inn i kaffemaskinen.



- ⇒ Filterskylling pågår.
- ⇒ Systemet fylles.
- ⇒ Filterskiftet er avsluttet.



LES DETTE

Funksjonsfeil

Hvis vanntanken ikke skyves helt inn i kaffemaskinen, kan det hende at pumpen suger inn luft.

- a) Forsikre deg om at vanntanken trykkes bakover i det nedre området når den skyves inn.

9.6 Rengjøre skjerm

1. Veksle til vedlikeholdsområdet.



2. Velg Rengjøring og vedlikehold.

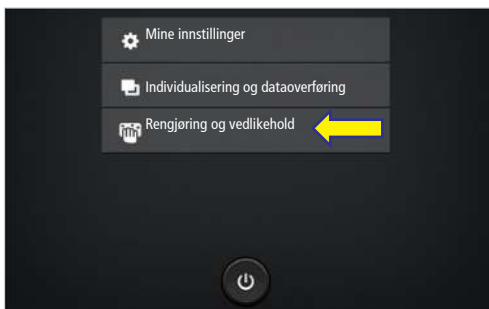

Du kan ikke avbryte sperringen av betjeningsflaten. Sperringen varer i 20 sekunder.

3. Velg Rengjøringssperre.



⇒ Betjeningsflaten er sperret i 20 sekunder.

4. Rengjør skjermen.

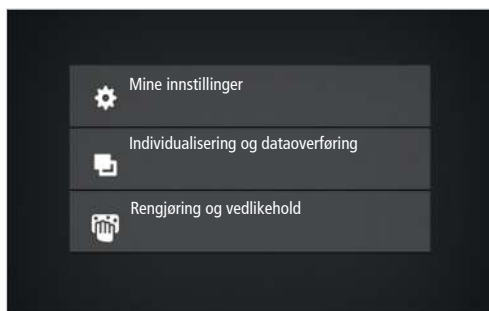

⇒ Vedlikeholds nivået vises.

9.7 Rengjørings- og vedlikeholdsplan

Hyppighet	Oppgave	Informasjon
Daglig	Daglig rengjøring iht. instruksjonen på kaffemaskinen	Se <i>Rengjøring</i> [▶ 46]
Ukentlig	Rengjør bønnebeholder	
	Rengjør pulverbeholder	
	Rengjøre kokemodulen	Se medfølgende rengjøringsveiledning
Årlig/hver 30 000. tapping (avhengig av hva som finner sted først)	Vedlikehold ved hjelp av servicetekniker	Kontakte servicetekniker

Se også

 *Tømme bønnebeholderen* [▶ 34]

 *Tømme pulverbeholderen* [▶ 35]

10 KONFIGURERE

10.1 Veksle til vedlikeholdsnivået

1. Klikk lett på Franke-logoen.



2. Tast inn PIN. *PIN-koder* [► 53]



3. Trykk på Ok.
4. Velg meny.

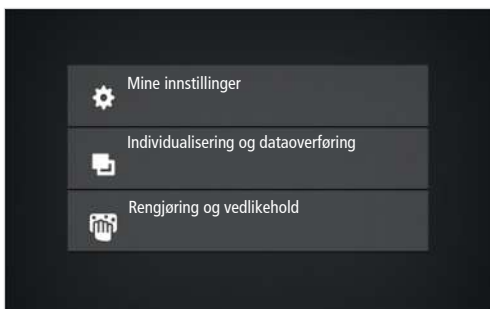

10.2 PIN-koder

Fra fabrikk er standard PIN-koder tildelt:

	Eier	Spesialist	Operatør
Standard-PIN	1111	2222	7777
Egen PIN			

PIN-kodene for de låste produktene og På/Av maskin kan du se på og endre i menyen **Mine innstillinger/rettighetsstyring** i rollen som eier.

10.3 Menytre for Mine innstillinger

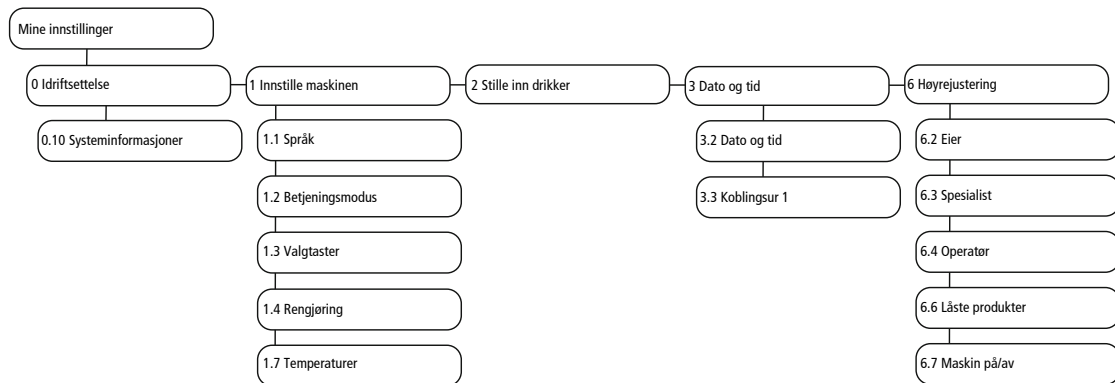

Avhengig av hvordan maskinen er konfigurert, kan det hende at noen meny punkter ikke vises.

10.4 Inntastingsmetoder

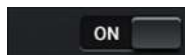

Trykk lett på bryteren for å koble mellom **Ja/Nei** eller **På/Av**. Den synlige verdien er aktiv.

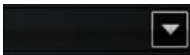

Trykk lett på pilen for å vise utvalget og velge ekstrautstyr.



Dra i skalaen for å stille inn parametere. Den innrammede verdien er aktiv.



Trykk lett på tastaturet for å legge inn tekst eller tall.

10.5 1 Stille inn maskinen

I menyen 1 Innstille maskinen kan du tilpasse maskinen til dine behov. Du har da følgende muligheter.

- Stille inn språk
- Stille inn betjeningsmodus
- Tilordne valgtaster
- Stille inn rengjøring
- Foreta temperaturinnstillinger

10.5.1 1.1 Språk

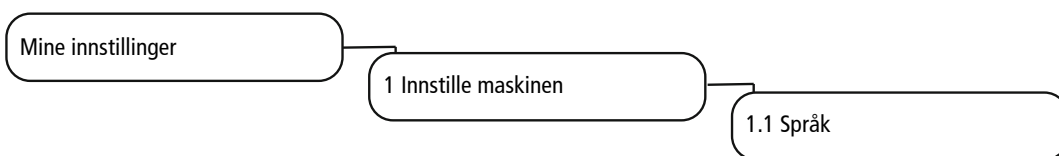

Parameter	Verdiområde	Anmerkninger
Velg språk	de, en, fr, nl, da, fi, no, sv, pl, cs, uk, ru ...	<ul style="list-style-type: none"> - Språket skiftes straks i brukergrensesnittet - Standard: de (tysk)

10.5.2 1.2 Betjeningsmodus

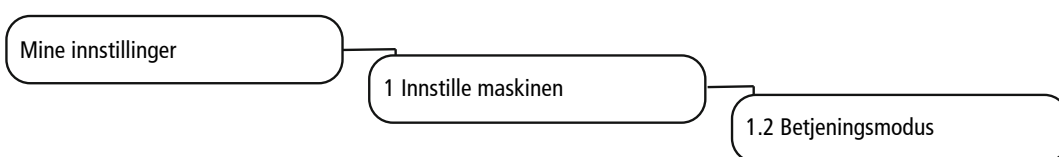

Parameter	Verdiområde	Anmerkninger
Bruksscenario	<ul style="list-style-type: none"> - Betjent - Selvbetjening 	
Betjeningsmodus	<ul style="list-style-type: none"> - Quick Select - Cash Register 	<ul style="list-style-type: none"> - Ved bruksscenario Betjent står kun Cash Register til disposisjon.
Produkter per side	<ul style="list-style-type: none"> - Cash Register: 4, 9, 16 - Quick Select: 6, 12, 20 	<ul style="list-style-type: none"> - Antall produkter som vises samtidig - Standard: 16 hhv. 12
Presentasjon	<ul style="list-style-type: none"> - Fotorealistisk - Tegnet 	
Automatisk modus	<ul style="list-style-type: none"> - Ja - Nei 	
Pause mellom produkter	1 - 10 sekunder	Trinnbredde: 1
Tilpasse drikker	<ul style="list-style-type: none"> - Ja - Nei 	<ul style="list-style-type: none"> - Selvbetjeningskundene kan tilpasse valgt drikke iht. tilordningen til valgknappene - Standard: Nei
Kundebilder	<ul style="list-style-type: none"> - Ja - Nei 	<ul style="list-style-type: none"> - Aktivere kundespesifikke bilder - For bruksscenario Selvbetjening, betjeningsmodus Quick Select - Standard: Nei

Valgmuligheter

Parameter	Verdiområde	Anmerkninger
Koble ut avbryt-tast	<ul style="list-style-type: none"> - Ja - Nei 	<ul style="list-style-type: none"> - Vis tasten for å avbryte produktet - Standard: Nei

Parameter	Verdiområde	Anmerkninger
Lydsignal ved produkttilberedning	- Ja - Nei	Piper når produktet er ferdig tilberedt
Lydsignal ved feilmeldinger	- Ja - Nei	Piper hvert tredje sekund når ressurs mangler

1.2 Betjeningsmodus

Parameter	Verdiområde	Anmerkninger
Bruksscenario	- Betjent - Selvbetjening	
Betjeningsmodus	- Quick Select - Cash Register	- Ved bruksscenario Betjent står kun Cash Register til disposisjon.
Produkter per side	- Cash Register: 4, 9, 16 - Quick Select: 6, 12, 20	- Antall produkter som vises samtidig - Standard: 16 hhv. 12
Presentasjon	- Fotorealistisk - Tegnet	
Automatisk modus	- Ja - Nei	
Pause mellom produkter	1 - 10 sekunder	Trinnbredde: 1
Tilpasse drikker	- Ja - Nei	- Selvbetjeningskundene kan tilpasse valgt drikke iht. tilordningen til valgknappene - Standard: Nei
Kundebilder	- Ja - Nei	- Aktivere kundespesifikke bilder - For bruksscenario Selvbetjening, betjeningsmodus Quick Select - Standard: Nei

Valgmuligheter

Parameter	Verdiområde	Anmerkninger
Koble ut avbryt-tast	- Ja - Nei	- Vis tasten for å avbryte produktet - Standard: Nei
Lydsignal ved produkttilberedning	- Ja - Nei	Piper når produktet er ferdig tilberedt
Lydsignal ved feilmeldinger	- Ja - Nei	Piper hvert tredje sekund når ressurs mangler

1.2 Betjeningsmodus

Parameter	Verdiområde	Anmerkninger
Bruksscenario	- Betjent - Selvbetjening	
Betjeningsmodus	- Quick Select	- Ved bruksscenario Betjent står kun Cash Register til disposisjon.

Parameter	Verdiområde	Anmerkninger
	- Cash Register	
Produkter per side	- Cash Register: 4, 9, 16 - Quick Select: 6, 12, 20	- Antall produkter som vises samtidig - Standard: 16 hhv. 12
Presentasjon	- Fotorealistisk - Tegnet	
Automatisk modus	- Ja - Nei	
Pause mellom produkter	1 - 10 sekunder	Trinnbredde: 1
Tilpasse drikker	- Ja - Nei	- Selvbetjeningskundene kan tilpasse valgt drikke iht. tilordningen til valgknappene - Standard: Nei
Kundebilder	- Ja - Nei	- Aktivere kundespesifikke bilder - For bruksscenario Selvbetjening, betjeningsmodus Quick Select - Standard: Nei

Valgmuligheter

Parameter	Verdiområde	Anmerkninger
Koble ut avbryt-tast	- Ja - Nei	- Vis tasten for å avbryte produktet - Standard: Nei
Lydsignal ved produkttilberedning	- Ja - Nei	Piper når produktet er ferdig tilberedt
Lydsignal ved feilmeldinger	- Ja - Nei	Piper hvert tredje sekund når ressurs mangler

1.2 Betjeningsmodus

Parameter	Verdiområde	Anmerkninger
Bruksscenario	- Betjent - Selvbetjening	
Betjeningsmodus	- Quick Select - Cash Register	- Ved bruksscenario Betjent står kun Cash Register til disposisjon.
Produkter per side	- Cash Register: 4, 9, 16 - Quick Select: 6, 12, 20	- Antall produkter som vises samtidig - Standard: 16 hhv. 12
Presentasjon	- Fotorealistisk - Tegnet	
Automatisk modus	- Ja - Nei	
Pause mellom produkter	1 - 10 sekunder	Trinnbredde: 1

Parameter	Verdiområde	Anmerkninger
Tilpasse drikker	<ul style="list-style-type: none"> - Ja - Nei 	<ul style="list-style-type: none"> - Selvbetjeningskundene kan tilpasse valgt drikke iht. tilordningen til valgknappene - Standard: Nei
Kundebilder	<ul style="list-style-type: none"> - Ja - Nei 	<ul style="list-style-type: none"> - Aktivere kundespesifikke bilder - For bruksscenario Selvbetjening, betjeningsmodus Quick Select - Standard: Nei

Valgmuligheter

Parameter	Verdiområde	Anmerkninger
Koble ut avbryt-tast	<ul style="list-style-type: none"> - Ja - Nei 	<ul style="list-style-type: none"> - Vis tasten for å avbryte produktet - Standard: Nei
Lydsignal ved produkttilberedning	<ul style="list-style-type: none"> - Ja - Nei 	Piper når produktet er ferdig tilberedt
Lydsignal ved feilmeldinger	<ul style="list-style-type: none"> - Ja - Nei 	Piper hvert tredje sekund når ressurs mangler
Koble ut avbryt-tast	<ul style="list-style-type: none"> - Ja - Nei 	<ul style="list-style-type: none"> - Vis tasten for å avbryte produktet - Standard: Nei

10.5.3 1.3 Valgtaster

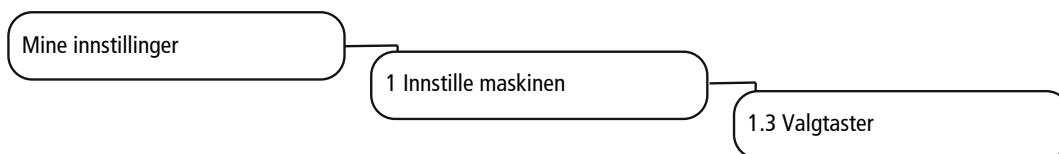

Parameter	Verdiområde	Anmerkninger
Produkttilvalg	<ul style="list-style-type: none"> - Small - Medium - Large - 2x - Koffeinfri - Extra Shot - Iced - Espresso Shot 	<ul style="list-style-type: none"> - På de tolv valgknappene kan det i servicemenyen lagres ulike produktalternativer. Produktalternativene vises i statusen Drink Selection - På maksimalt åtte konfigurerte valgtaster vises tastene 1-4 på venstre side og resten på høyre side - Dersom det er konfigurert mer enn åtte valgtaster, vises tastene 1-6 på venstre side og resten på høyre side - Ni taster og mer vises forminsket <p>Anbefales:</p> <ul style="list-style-type: none"> - Valgtaster venstre side: Velg drikkestørrelse. - Valgtaster høyre side: Velg tilleggsinnstillinger.
Tekstvisning	<ul style="list-style-type: none"> - Funksjon - Fritekst - Ingen tekst 	<ul style="list-style-type: none"> - Standard: Funksjon: Bildetekst tilsvarer betegnelsen på det valgte produktalternativet. - Fritekst: Legg inn en egen bildetekst for valgtastene. - Ingen tekst: Koble ut bildeteksten.

Parameter	Verdiområde	Anmerkninger
Pris	Beløp	<ul style="list-style-type: none"> - Lagre pristillegg for ekstrautstyret. - Totalsummen regnes ut av maskinen - Standard: 0,00
PLU	PLU-nr.	<ul style="list-style-type: none"> - Lagre PLU-nummer for prisberegning (dersom det arbeides med PLU-numre). - Standard: 0

10.5.4

10.5.5 1.7 Temperaturer

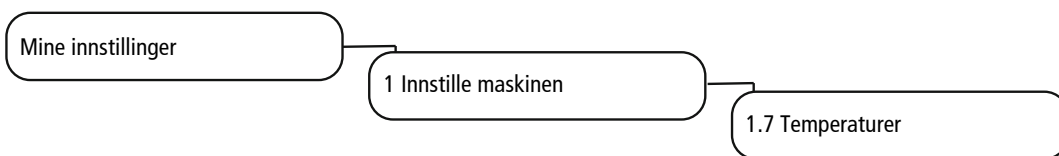

Parameter	Verdiområde	Anmerkninger
Kaffe	-20 til +20	<ul style="list-style-type: none"> - Temperaturen i kaffekokeren blir stilt inn på forhånd av serviceteknikeren - Den innstilte temperaturen kan tilpasses prosentvis med skyveregulatoren
Damp	-20 til +20	<ul style="list-style-type: none"> - Temperaturen i dampkokeren blir stilt inn på forhånd av serviceteknikeren - Den innstilte temperaturen kan tilpasses prosentvis med skyveregulatoren

10.6 2 Stille inn drikker



Du kan lagre hvert produkt i tre brukerspesifikke varianter. Originalen kan ikke endres.

Det vises bare de parametrene som er relevante for produktet.

Opplysningene i prosent går alltid ut fra den forhåndsinnstilte verdien.

Tips om innstilling av parametere finner du i kapitlet *Hjelp ved problemer med produktkvaliteten* [74].



1	Velg varianter	2	Velg område
3	Lagre innstillinger	4	Velg produkt
5	Bekreft variant	6	Tilberede testprodukt
7	Stille inn parameter		

Stille inn drikker

Ønsket handling	Menypunkt	Informasjon/anvisning om handling	Nummer
Velg produkt		Velg det produktet som skal defineres med valgpilene, og velg så variantene som skal bearbeides	4, 1
Endre produktnavn og produkttekst	Generelt	Tast inn produktnavn og velg produkttekst	2, 7
Bestem pris (bare tilgjengelig når avregning er aktivert)	Generelt	Bestem PLU, priser og polett, velg ekstravalget Gratis	7
Tilpass vannmengde, kverner, forkokingsmengde og trykk	Kaffe	Tilpass parameter	2, 7
Tilpass melkemengde	Melk	Tilpass melkemengde i prosent	2, 7
Tilpass skummengde	Skum	Tilpass skummengde i prosent	2, 7
Tilberede testprodukt	Test	Med Test forsynes det valgte produktet med de endrete innstillingene	6
Tildel drikkvariantene som tilberedes med dette produktvalget		Velg variant, bekreft så med haken	1, 5
Lagre drikkeinnstillinger	Lagre	Lagre drikkeinnstillingen med Lagre	3

10.7 3 Dato og tid

10.7.1 3.2 Dato og tid

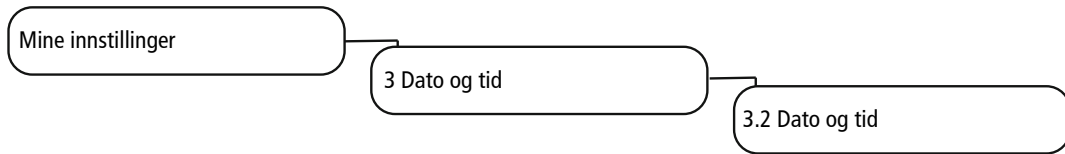

Parameter	Verdiområde	Anmerkninger
Visning	12 t/24 t	
Dag	0-31	Stille inn dag
Måned	0-12	Stille inn måned
År	0-63	Stille inn år
Time	0-23/0-11	Stille inn time
Minutt	0-59	Stille inn minutt
Tidssone		Stille inn tidssone

10.7.2 3.2 Dato og tid

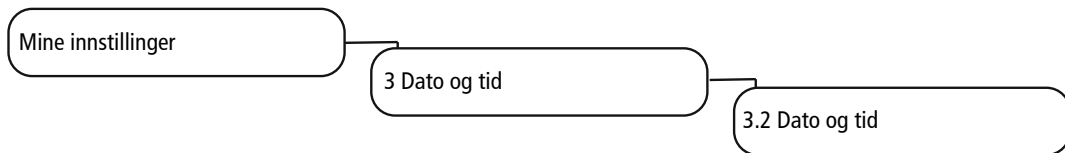

Parameter	Verdiområde	Anmerkninger
Visning	12 t/24 t	
Dag	0-31	Stille inn dag
Måned	0-12	Stille inn måned
År	0-63	Stille inn år
Time	0-23/0-11	Stille inn time
Minutt	0-59	Stille inn minutt
Tidssone		Stille inn tidssone

10.7.3 3.3–3.6 Koblingsur 1–4

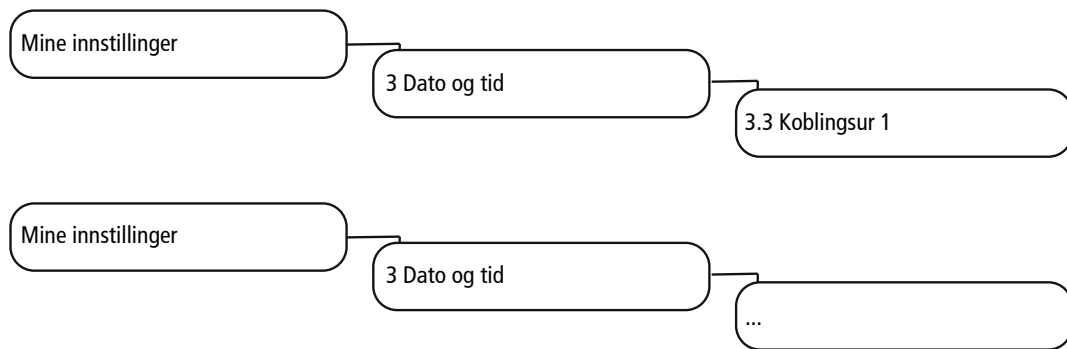

Parameter	Verdiområde	Anmerkninger
Aktiv	Ma, Ti, On, To, Fr, Lø, Sø	Aktivere eller deaktivere dager ved å trykke
På/Av h	0–23/0–11	Innkoblingstid (time)
På/Av min	0–59	Innkoblingstid (minutt)
Mandag – søndag	Ja/Nei	Dagene hvor maskinen blir slått på automatisk

10.8 4 Opplysninger om næringsverdi

10.8.1 Menypunkt 4.1 Melk

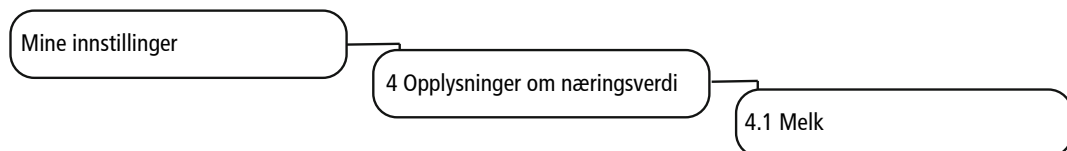

Parameter	Verdiområde	Anmerkninger
Sukker (g)	Tall	Tast inn verdi per 100 ml
Fett (%)	Tall	Tast inn verdi per 100 ml
Eggehvite (g)	Tall	Tast inn verdi per 100 ml
Kalorier (kcal)	Tall	Tast inn verdi per 100 ml
Innholdsstoffer	Ja/Nei	Innlagt standardliste for innholdsstoffer. Tast inn om innholdsstoffet finnes i den valgte ressursen
Spesielle allergener	Tegn	Oppgi innholdsstoffer eller allergener som ikke finnes i listen

10.8.2 Menypunkt 4.3 Pulver

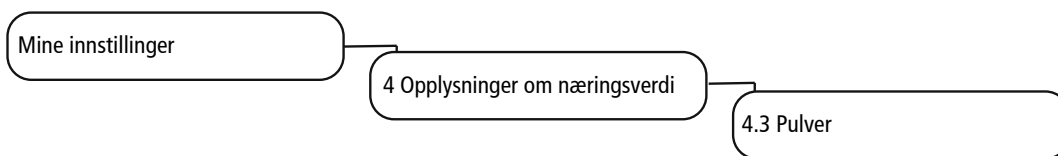

Parameter	Verdiområde	Anmerkninger
Sukker (g)	Tall	Tast inn verdi per 100 ml
Fett (%)	Tall	Tast inn verdi per 100 ml
Eggehvite (g)	Tall	Tast inn verdi per 100 ml
Kalorier (kcal)	Tall	Tast inn verdi per 100 ml
Innholdsstoffer	Ja/Nei	Innlagt standardliste for innholdsstoffer. Tast inn om innholdsstoffet finnes i den valgte ressursen
Spesielle allergener	Tegn	Oppgi innholdsstoffer eller allergener som ikke finnes i listen

10.8.3 Menypunkt 4.3 Pulver

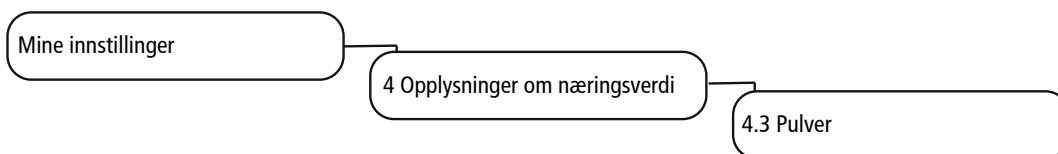

Parameter	Verdiområde	Anmerkninger
Sukker (g)	Tall	Tast inn verdi per 100 ml
Fett (%)	Tall	Tast inn verdi per 100 ml
Eggehvite (g)	Tall	Tast inn verdi per 100 ml
Kalorier (kcal)	Tall	Tast inn verdi per 100 ml
Innholdsstoffer	Ja/Nei	Innlagt standardliste for innholdsstoffer. Tast inn om innholdsstoffet finnes i den valgte ressursen
Spesielle allergener	Tegn	Oppgi innholdsstoffer eller allergener som ikke finnes i listen

10.9 6 Rettighetsstyring

10.9.1 Menypunkt 6.2 Eier

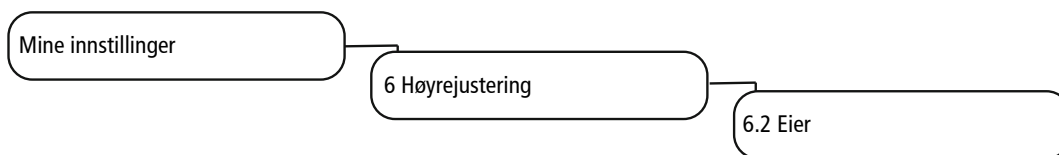

Parameter	Verdiområde	Anmerkninger
Stille inn PIN	0-9	<ul style="list-style-type: none"> - Rettigheter: Tilgang til Mine innstillinger; Åpne Tellerstatus - Standard-PIN: 1111

10.9.2 Menypunkt 6.3 Specialist

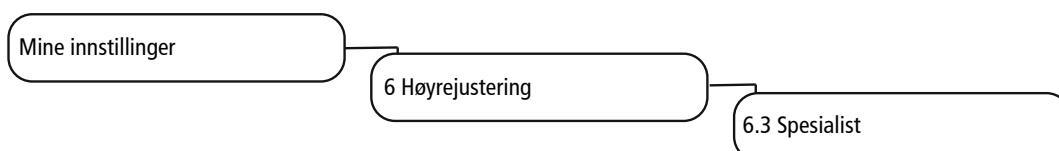

Parameter	Verdiområde	Anmerkninger
Stille inn PIN	0-9	<ul style="list-style-type: none"> - Rettigheter: Begrenset tilgang til Mine innstillinger; hent opp Tellerstatus alle produkter - Standard-PIN: 2222

10.9.3 Menypunkt 6.4 Operatør

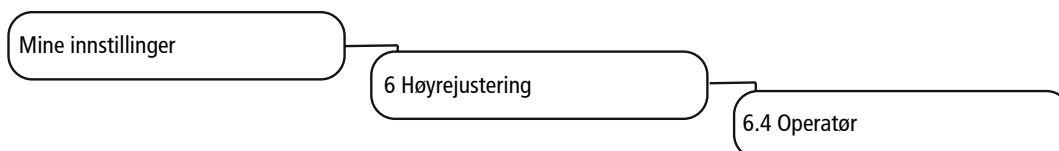

Parameter	Verdiområde	Anmerkninger
Stille inn PIN	0 -9	<ul style="list-style-type: none"> - Rettighet: Hent opp Tellerstand alle produkter - Standard-PIN: 7777

10.9.4 Menypunkt 6.6 Låste produkter

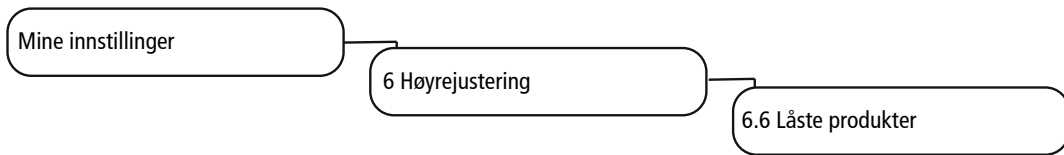

Parameter	Verdiområde	Anmerkninger
Stille inn PIN	0-9	<ul style="list-style-type: none"> - Rettighet: Sperre og låse opp låsprodukter - Standard-PIN: 8888

10.9.5 Menypunkt 6.7 Maskin på/av

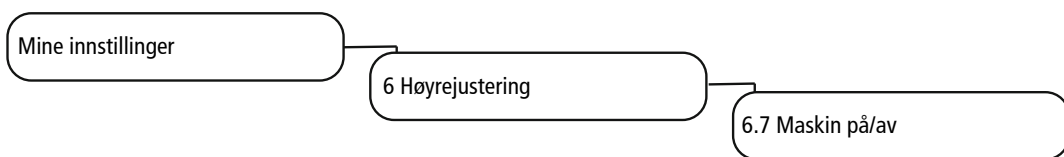

Parameter	Verdiområde	Anmerkninger
Stille inn PIN	0-9	<ul style="list-style-type: none"> - Rettighet: Slå kaffemaskinen på og av - Standard-PIN: 9999

11 INDIVIDUALISERING OG DATAOVERFØRING

11.1 Oversikt

Denne menyen gir deg følgende muligheter:

- Bruke eksisterende Franke-medier til drikke, skjermsparer eller til annonsering.
- Laste inn og se på dine egne medieobjekter på maskinen.
- Bruke egne medier til drikke, skjermsparer eller til annonsering.
- Konfigurer atferden til de forskjellige betjeningsmodusene eller skjermsparen.
- Lagre innstillinger.
- Opprett regelmessige sikkerhetskopier av A400 på en USB-pinne.

11.2 Menytreet Dataoverføring og individualisering

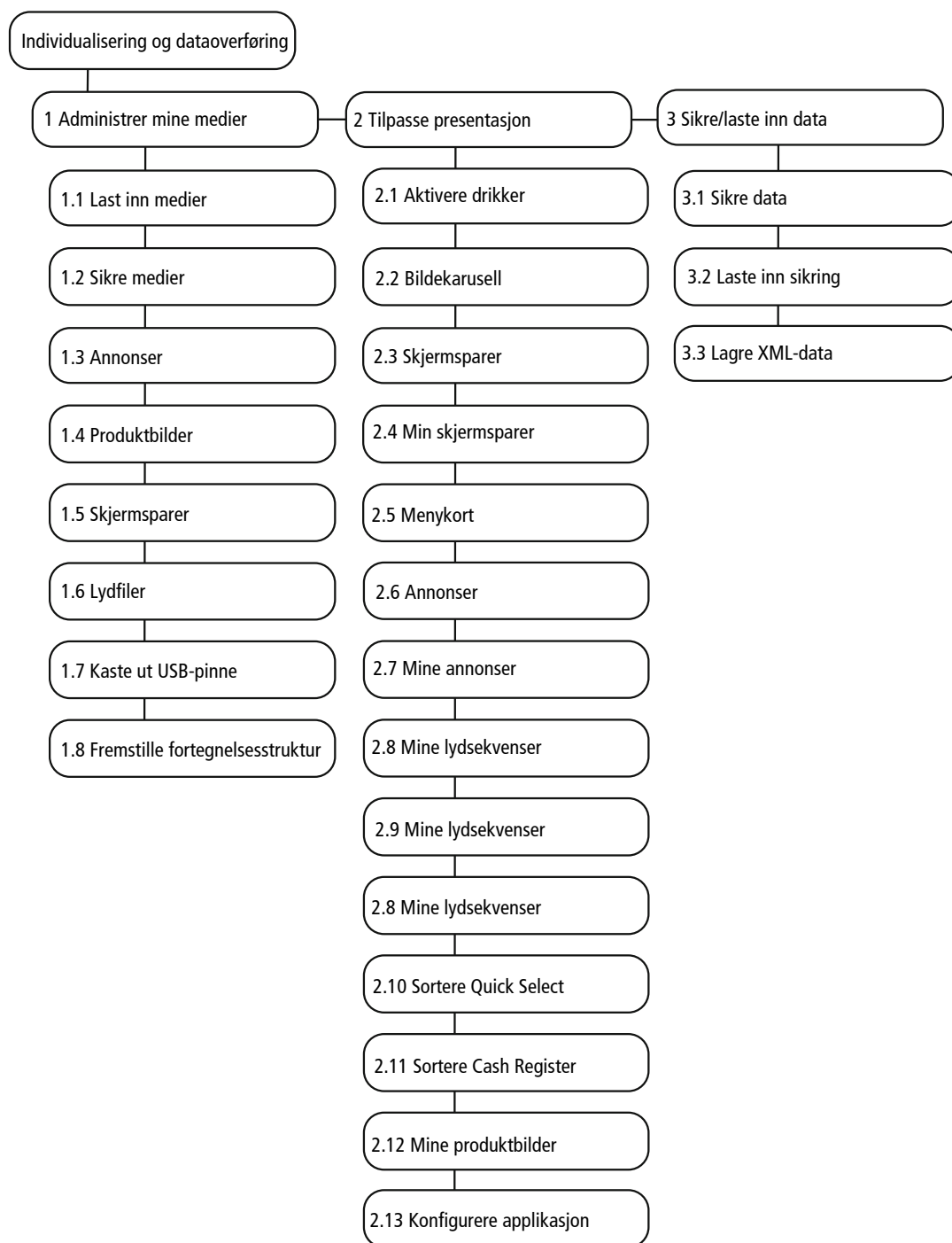

Med 4 Stille inn standardverdier kan valgte parametere tilbake til de forhåndsinnstilte verdiene.

5 Importere FPC kan benyttes når en minnepinne med gyldig Franke-produktkatalog er tilkoblet.

8 Mate ut USB-pinne avregistrerer tilkoblede USB-pinner. Er en minnepinne registrert, vises meny-punktet i grønt, ellers i oransje.

Multimediafunksjonene kan kun brukes i driftsmodusene Inspire Me (hvis den finnes) og Quick Select.

11.3 Veksle til vedlikeholdsnivået

1. Klikk lett på Franke-logoen.



2. Tast inn PIN. *PIN-koder [▶ 53]*



3. Trykk på Ok.

4. Velg meny.



11.4 Krav til egne medier

Medier	Reklamebilder (annonsering)	Produktbilder	Skjermsparer
Størrelse	800 x 600 px	430 x 274 px	800 x 600 px
Filformater	PNG med 24-bit	PNG med 24-bit og ev. 8-bit alfakanal	PNG med 24-bit
Lagringssted på USB- pinne	<i>QML-Files \rc \custom \images</i>	<i>QML-Files \rc \custom \drinks</i>	<i>QML-Files \rc \custom \screensavers</i>

11.5 Nødvendig mappestruktur på minnepinnen

For at A400 skal kunne registrere mediene dine uten problemer, må du overholde en bestemt mappestruktur.

Mappestruktur

[Bane]\
QML-filer\
rc\
custom\
drinks
images
screensavers

1. Legg inn denne mappestrukturen en gang og lagre den, så er den raskt tilgjengelig.
2. Du kan også generere denne katalogstrukturen automatisk. Til dette bruker du menypunktet 1.8 Fremstille fortegnelsesstruktur .

11.6 Laste inn eller slette egne medier



Opplastingsprosessen er lik for alle medier.

Tilgjengelig lagringsplass: 400 MB

Bildene på USB-pinnen må ligge i den obligatoriske mappestrukturen, ha riktig dataformat og riktig størrelse. Se *Krav til egne medier* [▶ 68].

Ønsket handling	Meny punkt	Informasjon/anvisning om handling
Laste inn medier til maskinen	1.1 Laste inn medier	<ul style="list-style-type: none"> - Sett inn en USB-pinne med den nødvendige mappestrukturen - Velg medietypen i nedtrekksmenyen: Annonsering/produktbilder/skjermspare/lydfiler - Velg medier med drag&drop - Trykk på Lagre
Lagre mediene til maskinen	1.2 Lagre medier	<ul style="list-style-type: none"> - Sett inn en USB-pinne - Velg medietypen - Lagre enkelte eller alle medier på USB-pinnen
Slette medier	1.3 Annonsering	<ul style="list-style-type: none"> - Åpne ønsket meny
	1.4 Produktbilder	<ul style="list-style-type: none"> - Velg medier som ikke lenger trengs
	1.5 Skjermsparer	<ul style="list-style-type: none"> - Fjern medier som ikke lenger trengs ved å trykke lett på tasten Slett - Dra et medium fra utvalget nedenfra og over til et eksisterende medium oppe
		Det eksisterende mediet erstattes

11.7 Bruk egen annonsering

11.7.1 Konfigurere egen annonsering

Menypunkt 2.7 Mine annonseringer



De aktiverte annonseringene kan slås på for hver drikk i menypunktet **Mine innstillinger > Stille inn drikker**.

Ønsket handling	Menypunkt	Informasjon/anvisning om handling
Bruke medier	2.7 Mine annonseringer	<ul style="list-style-type: none"> - I det nedre området trykker du på et medium som du vil bruke - Dra mediet oppover
Fjerne brukte medier	2.7 Mine annonseringer	<ul style="list-style-type: none"> - I det øvre området trykker du på et medium som du ikke lenger vil bruke - Dra mediet nedover
Se på valg	2.7 Mine annonseringer	<ul style="list-style-type: none"> - Velg Forhåndsvisning for å kontrollere valget
Aktiver annonsering	2.7 Mine annonseringer	<ul style="list-style-type: none"> - Velg Endre for å aktivere annonseringene

11.7.2 Tilordne egne produktbilder



Hvert tilgjengelig produkt må tildeles et bilde.

Via menypunktet **Mine innstillinger > Stille inn maskinen > Betjeningsmodus** kan bildene aktiveres.

Produkter som ikke ble tildelt et bilde, vises uten bilde.

Du kan bruke Franke-bildene eller dine egne, men du kan ikke blande dem med hverandre.

Ønsket handling	Menypunkt	Informasjon/anvisning om handling
Velg bilde	2.12 Mine produktbilder	<ul style="list-style-type: none"> - Trykk lett på bildet - Trykk på Velg bilde
Fjern bilde	2.12 Mine produktbilder	<ul style="list-style-type: none"> - Trykk lett på bildet - Trykk på Fjern bilde

11.8 Konfigurere språk og næringsverdier

Ønsket handling	Menypunkt	Informasjon/anvisning om handling
Endre språk	2.13 Konfigurere applikasjon	<ul style="list-style-type: none"> - Aktivere endring av språk - Velg språk som skal vises
Stille inn ventetid for endring av språk	2.13 Konfigurere applikasjon	<ul style="list-style-type: none"> - Still inn Timeout til det kobles tilbake til standardspråket
Vise opplysninger om næringsverdi	2.13 Konfigurere applikasjon	<ul style="list-style-type: none"> - Aktivere visning av opplysninger om næringsverdier

11.9 Lagre/laste inn data

11.9.1 Lagre data

Ønsket handling	Menypunkt	Informasjon/anvisning om handling
Eksporterer konfigurasjon og medier	3.1 Lagre data	<ul style="list-style-type: none"> - Eksportere konfigurasjon - Lagre Franke-medier - Lagre egne medier - Mate ut minnepinne

11.9.2 Lagre XML-data

Ønsket handling	Menypunkt	Informasjon/anvisning om handling
Lagre XML-data	3.3 Lagre XML-data	Eksporterer driftsdata som vedlikeholdsdata, feilprotokoll eller produkt- og maskintellere

11.10 Gjenopprette standardverdier

Ønsket handling	Menypunkt	Informasjon/anvisning om handling
Angi standardverdier	4 Stille inn standardverdier	Gjenopprette standardverdiene i de valgte områdene

12 FEILOPPRETTING

12.1 Feilmeldinger

Ved feil viser maskinen en feilmelding som gir henvisninger for oppretting av feilen.

Betjent modus

I betjent modus vises en feil ved hjelp av et symbol framhevet med farge. Trykk lett på symbolet for mer informasjon.

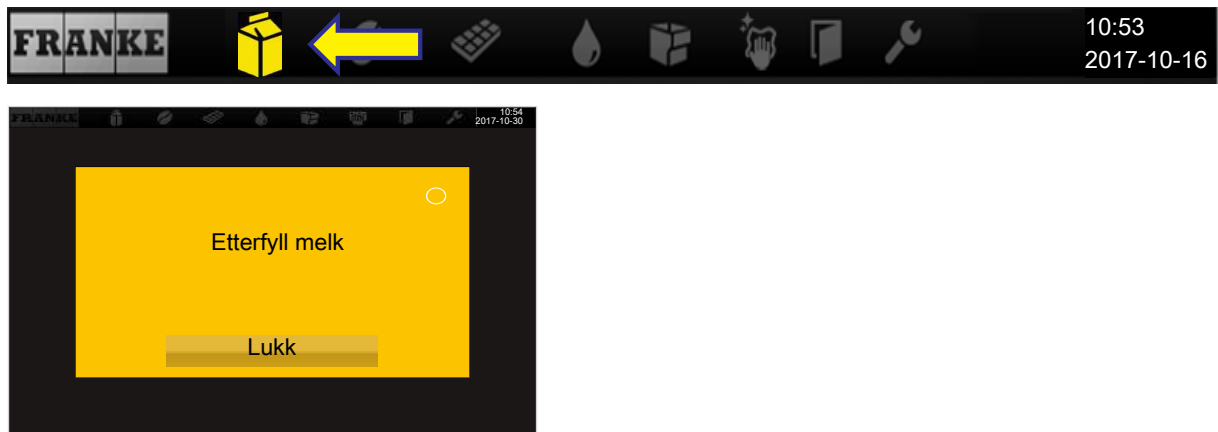

Melding med en handlingsanvisning

Selvbetjeningsmodus

I selvbetjeningsmodus vises en feil med en farget trekant i øvre høyre hjørne av betjeningsenheten. Trykk lett på symbolet for mer informasjon.

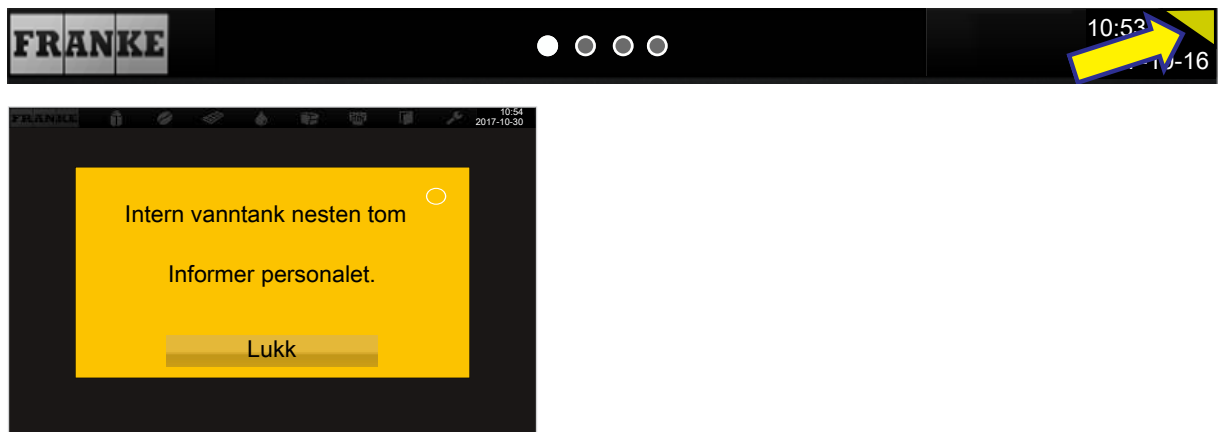





Melding med en handlingsanvisning for kundene dine



Når hele systemet er rammet av en feil, vises feilmeldinger automatisk. Ved alvorlige feil må maskinen startes på nytt.

- For å starte maskinen på nytt må du først slå av hovedbryteren .
- Vent ett minutt før du slår på maskinen igjen.
- Kontroller strømforsyningen hvis maskinen ikke starter.
- Kontakt servicetekniker hvis maskinen ikke kan startes på nytt eller hvis feilen ikke kan utbedres.

12.2 Fargekode for feilmeldinger

-  Midlertidig avbrudd
-  Systemet fungerer ennå uten begrensninger
-  Systemet fungerer med begrensninger
-  Enkelte eller alle ressurser er sperret

12.3 Tips for gode kaffedrikker



LES DETTE

Dårlig drikke kvalitet

Oljen i kaffebønnene setter seg på innsiden av bønnebeholderen som tynn oljefilm. Denne oljeavleiringen blir fort gammel og har negativ innvirkning på smaken på drikkene.

- a) Fjern oljefilmen på innsiden av bønnebeholderen daglig.
- b) Bruk en tør klut eller en klut som er fuktet med rent vann.
- c) Ikke bruk rengjøringsmidler, da disse vil forandre kaffesmaken.



Aromaen i kaffebønnene fordampes i bønnebeholderen på grunn av varme og utskifting av luft. Kvaliteten begynner å bli dårligere allerede etter 3 timer.

- a) Kaffebønner må ikke bli fuktige.
- b) Lukk åpne bønnepakker lufttett.
- c) Ikke oppbevar kaffebønner i kjøleskapet eller fryseren.
- d) Fyll bare så mye kaffebønner i bønnebeholderen som du trenger for de neste 3 timene.

12.4 Hjelp ved problemer med produktkvaliteten

Problem	Mulige årsaker	Mulige løsninger
Tam smak av kaffen	For grov maling	Still inn finere malingsgrad (se <i>Still inn malingsgrad</i> [► 33])
	For lite kaffe	Øk kaffemengden
	For lav temperatur	Øk temperaturen
	Kaffen er gammel	Bruk fersk kaffe
	Bønnebeholder ikke korrekt låst	Kontroller låsen på bønnebeholderen (se <i>Tømme bønnebeholderen</i> [► 34], <i>Still inn malingsgrad</i> [► 33])
Kaffen smaker merkelig	Dårlig maling	Ta kontakt med kundeservice
	Lavt kaffeforbruk	Fyll på litt kaffebønner i bønnebeholderen
	Bedervede kaffebønner	Skift kaffebønnene
	Rester av rengjøringsmiddel	Skyll maskinen
	Skitten kopp	Kontroller oppvaskmaskinen
	Dårlig vannkvalitet (klor, hardhet osv.)	Få sjekket vannkvaliteten
Kaffen smaker bittert	For høy temperatur	Senk kaffetemperaturen
	For fin maling	Still inn grovere malingsgrad (se <i>Tømme bønnebeholderen</i> [► 34], <i>Still inn malingsgrad</i> [► 33])
	For lite kaffe	Øk kaffemengden
	For mørk brenning	Bruk en lysere kaffebrenning
Kaffen smaker surt	For lav temperatur	Øk kaffetemperaturen
	For lys brenning	Bruk en mørkere kaffebrenning
	For grov maling	Still inn finere malingsgrad (se <i>Tømme bønnebeholderen</i> [► 34], <i>Still inn malingsgrad</i> [► 33])
Konsistens på pulverproduktene	Tyktflytende	Bruk mindre pulver og mer vann
	Tyntflytende	Bruk mer pulver og mindre vann
	Pulveret er klumpete eller fuktig	Rengjør og tørk pulversystemet
Smaken på pulverproduktene	For søt	Bruk mindre pulver og mer vann
	Ikke søt nok	Bruk mer pulver og mindre vann
	Merkelig smak	Rengjør pulversystemet

13 TA UT AV DRIFT

13.1 Klargjør for å ta maskinen ut av drift

1. Gjennomfør automatisk rengjøring av maskinen. *Rengjøring [▶ 46]*
2. Tøm bønne- og pulverbeholderen.
3. Rengjør bønne- og pulverbeholderen.
4. Tøm melkebeholderen.
5. Rengjør melkebeholderen og beholderdekselet.
6. Rengjør melkeslangen innvendig med en børste.
7. Rengjør sugefilteret med innvendig børste.
8. Rengjør vendeadapteren.

13.2 Ta ut av drift midlertidig (inntil 3 uker)

- ✓ Maskinen blir på bruksstedet.
1. Åpne energisparemodus.
 2. Koble maskinen fra strømmettet.
 3. Steng vanntilførselen ved vanntilkobling.
 4. Rengjør tilleggsapparater.
 5. Slå av tilleggsapparater og koble dem fra strømmettet.

13.3 Ta ut av drift over lengre tid



LES DETTE

Negativ innvirkning på funksjonaliteten ved lagring og når maskinen tas ut av drift over lengre tid

For å ta i bruk maskinen igjen senere må du tilkalle service. Kaffemaskinen må vedlikeholdes, installeres og rengjøres før produkttapping.

- a) Kontakt Frankes serviceavdeling for fagmessig driftsstans og lagring.
- b) La din servicetekniker tømme kaffemaskinen.
- c) Ved en oppbevaringstid på mer enn 6 måneder kan det være nødvendig med vedlikehold, pleie og reparasjon når maskinen tas i bruk igjen.

13.4 Transport og lagring



Under transport og lagring må maskinen beskyttes mot mekaniske skader og ugunstige omgivelsesforhold.

Beskytt maskinen mot følgende påvirkninger:

- Vibrasjoner
- Støv
- Solstråler
- Fall eller velt
- At den sklir under transport

Følgende betingelser må være oppfylt:

- Tillatte temperaturer -10 – +50 °C
- Hvis maskinen ikke er helt tom, må den ikke lagres ved minustemperaturer
- Relativ luftfuktighet: maks. 80 %
- Tilstrekkelig stabilitet og feste
- Maskinen må stå oppreist
- Maskinen er tom og systemet tørt
- Maskinen og løse deler er pakket, helst i originalemballasjen



FORSIKTIG

Overbelastning av kroppen

Løfting av tunge gjenstander kan forårsake skader.

- a) Ikke løft tunge gjenstander alene.
- b) Bruk egnede hjelpemidler for å redusere belastningen.

13.5 Ta i bruk igjen etter langvarig lagrings- eller standtid



LES DETTE

Skader etter lagring

Ved en lagringstid eller stillstandtid på mer enn 6 måneder vil komponentene kanskje ikke lenger fungere feilfritt.

- a) Kontakt din serviceavdeling for vedlikehold, pleie og reparasjon og ny oppstart av maskinen.

14 KASSERING

Kassering av forbruksmaterialer

- Bønner, pulver og kaffegrut kan komposteres.
- For kassering av ubrukte rengjøringsmidler må du lese informasjonen på etiketten på rengjøringsmiddelet.
- Kasser væsker fra rengjøringsbeholderen eller dryppskålen i avløpsvannsystemet.

Kassering av maskinen og apparatene



Maskinen samsvarer med EU-direktiv 2012/19/EF om elektrisk og elektronisk avfall (Waste Electrical and Electronic Equipment – WEEE), og må ikke kastes i husholdningsavfallet.



Kasser elektronikkdeler separat.



Kasser kunststoffdeler iht. merking.



Kaffemaskinen skal transporteres av to personer.

15 TEKNISKE DATA

15.1 Tekniske data for kaffemaskinen

Fyllmengde for bønnebeholderen	0,6 kg
	1,2 kg
Fyllmengde for pulverbeholderen	0,6 kg
	1,2 kg
Kaffekoker	Volum: 0,9 l Driftstrykk: 800 kPa (8 bar) Spenning: 230 V Effekt: 2,5 kW
Dampkoker	Volum: 0,9 l Driftstrykk: 100 kPa (1 bar) Spenning: 230 V Effekt: 2,5 kW
Vanntank (intern)	4 l
Dryppskål	3 l
Avløpsvanntank (ekstern)	16 l
Støyutslipp	< 70 dB
Vekt	38 kg
Omgivelsesbetingelser	Luftfuktighet: maks. 80 % Omgivelsestemperatur: 10–32 °C

15.2 Elektriske tilkoblinger

Type	Land		
A400	CH	Spenning	200–240 V
FCS4060		Frekvens	50–60 Hz
		Effekt	2100–2300 W
		Strømopptak	9,6 A
		Sikring	10 A
		Tilkobling	1L N PE
A400	EU	Spenning	220–240 V
FCS4060	GB	Frekvens	50–60 Hz
	CH	Effekt	2400–2800 W
		Strømopptak	11,64–12,71 A
		Sikring	13/16 A
		Tilkobling	1L N PE
A400	JP	Spenning	200 V
FCS4060		Frekvens	50–60 Hz
		Effekt	2300 W

Type	Land		
		Strømopptak	11,2 A
		Sikring	16 A
		Tilkobling	2L PE
CW	EU	Spenning	220–240 V
FCS4054	GB	Frekvens	50–60 Hz
	CH	Effekt	110–130 W
		Strømopptak	
		Sikring	10 A
		Tilkobling	1L N PE
CW	JP	Spenning	100 V
FCS4054		Frekvens	50–60 Hz
		Effekt	80 W
		Strømopptak	11,2 A
		Sikring	10 A
		Tilkobling	1L N PE
		Strømkabel	1T310466

15.3 Strømkabel

Sikring 10 A

Land	Artikkelnummer	Stikkontakt
CH	1T310036	 10A

Sikring 16 A

Land	Artikkelnummer	Stikkontakt
EU	1N330002	 16A
GB	1N330001	 13A
CH	1N330000	 16A

15.4 Kjøleenhet SU05

Apparattype	FCS4048
Fjern melkebeholderen	5 l
Omgivelsesbetingelser	Luftfuktighet: maks. 80 % Omgivelsestemperatur: 10–32 °C

Kjølemiddel	R134a/40 g
Klimaklasse	T (tropisk, egnet for temperaturer fra 16–43 °C)
Støyutslipp	< 70 dB
Vekt	SU05 MS: 16,1 kg SU05 FM: 23,0 kg
Kjøletemperatur	2,0–5,0 °C
Mål (bredde/dybde/høyde)	270 mm / 474 mm / 540 mm

15.5 Koppvarmer CW

Apparattype	FCS4054
Kapasitet	Inntil 120 kopper (avhengig av koppstørrelser)
Vekt	Ca. 20 kg
Mål (bredde/dybde/høyde)	270 mm / 475 mm / 540 mm

15.6 Kjøleenhet KE200

Vekt	Ca. 13 kg
Mål (bredde/dybde/høyde)	225 mm / 453 mm / 330 mm

15.7 Chill & Cup

Vekt	Ca. 29 kg
Mål (bredde/dybde/høyde)	334 mm / 471 mm / 502 mm

15.8 Oppgjørssystem AC

Apparattype	FCS4056
Vekt	Ca. 18 kg
Mål (bredde/dybde/høyde)	200 mm / 451 mm / 542 mm

Symboler

Årlig	52
-------	----

Numerisk

5-trinns metode	11
5-trinnsmetode	46

A

Annonsering	69
Avbryt-tast	11
Avløpsvanntank (ekstern)	78

B

Betjeningsenhet	37
Betjeningsmodus	
Cash Register	23
Quick Select	24
Selvbetjening	72
Betjeningsmodus	
Betjent modus	72
Bønnebeholder	78
Bønner	
Kassering	77

C

Credit Mode	24
-------------	----

D

Daglig	52
Dampkoker	78
Damplanse	45
Damputløp	45
Dashbord	11, 13
Dryppgitter	37
Dryppskål	37
Kassering av væske	77

E

Elektronikkdeler	
------------------	--

Kassering	77
-----------	----

F

Feilmeldinger	72
Feiloppretting	
Maskinfeil	72
Forutsetninger	11

K

Kaffegrut	
Kassering	77
Kaffekoker	78
Kassering	77
Katalogstruktur	69
Kunststoffdeler	
Kassering	77

M

Medier	
Krav	000
Last inn	71
Sikre	71
Monteringsmål	26

O

Omgivelsesbetingelser	78, 79
-----------------------	--------

P

Produktbilder	69
Pulver	
Kassering	77

R

Rengjøre kaffemaskinen	48
Rengjøre skjerm	51
Rengjøring	
Dryppgitter	37
Dryppskål	37
Rengjøringsbeholder	

Kassering av væske	77
Rengjøringsmiddel	
Kassering	77
Rengjøringssperre	51
Riktig bruk	6

S

Skjermsparer	69
Start-tast	11
Støyutslipp	78, 80

T

Ta ut av drift	75
Tips og råd	11
Transport	77

U

Ukentlig	52
USB-pinne	68
Utløp	41
Høydejustering	41

MAKE IT
Wonderful!

Franke Kaffeemaschinen AG

Franke-Str. 9
CH-4663 Aarburg

Switzerland

Hotline-Phone: +41 62 787 37 37

Fax: +41 62 787 97 37

Internet www.franke.com

FRANKE